



Tenga este manual al alcance de la mano usando la aplicación FG Finder.



Ventilador de velocidad variable



Conexión por enganche rápido



Compresor variable



Desactiva las funciones de control



Programación en serie

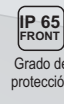

Grado de protección IP 65 FRONT



Función HACCP

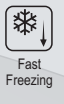

Fast Freezing



Datalogger



Sistema de monitoreo Sitrad



Protocolo Modbus



TC-970E Log+ECO Ver.04

TC-970E Log+ECO Faston Ver.04

CONTROLADOR DIGITAL PARA REFRIGERACIÓN

C US
E251415



TC970ELOG+ECO04-04T-19979-2605

1. DESCRIPCIÓN

El **TC970E Log + ECO** y el **TC970E Log + ECO Faston** son controladores electrónicos para la refrigeración de freezers, expositores de bebidas, islas y mostradores refrigerados. Estos controladores pueden hacer el accionamiento del sistema de refrigeración, deshielo, ventilador e iluminación, y cuentan con dos entradas digitales y dos sensores principales, uno para temperatura ambiente y otro que, fijado al evaporador, controla el final del deshielo y el retorno de los ventiladores. También permiten la inclusión de un tercer sensor, que se puede utilizar para activar el setpoint económico, control de condensación de humedad en la puerta, control de temperatura en el condensador o en el segundo evaporador y un cuarto sensor para diferentes monitoreos.

La línea **+ECO** añade el control de compresores de capacidad variable (VCC-Variable Capacity Compresor) y el control de ventilador de velocidad variable (VSF - Variable Speed Fans). Los controladores **+ECO** brindan una serie de beneficios al sistema de refrigeración, como ejemplo: reducción del consumo de energía, menor oscilación de temperatura, mayor velocidad en alcanzar la temperatura deseada. A partir de la configuración de sus parámetros es posible compatibilizar el controlador con las principales marcas de compresores variables del mercado. Para un mejor uso de la energía, se puede controlar la ventilación durante el ciclo de apagado del compresor y utilizar Smooth Defrost, una técnica de deshielo que reduce la temperatura final de la resistencia eléctrica y la cantidad de calor emitida.

El control de temperatura ambiente cuenta con un setpoint normal y un setpoint económico, además de la funcionalidad de congelamiento rápido (fast freezing), función de alarmas y teclas específicas para activar/desactivar el modo económico y prender/apagar la lámpara.

La tecnología Zero-Cross activa sus relés. El uso de esta tecnología permite conectar cargas de manera más suave y eficiente, reduciendo ruidos, interferencias y el desgaste de los componentes.

Poseen salida de comunicación serial para integración con el Sitrad, reloj interno en tiempo real que permite la programación de eventos de deshielo e iluminación, sistema inteligente de bloqueo de funciones, alarma sonora interna (buzzer), control de presostatos externos, horómetro para mantenimiento del compresor, filtro digital para simular un aumento de masa en el sensor de ambiente, modo de apagado de funciones de control y memoria interna (datalogger) para almacenar valores de temperatura en periodos de tiempo determinados por el usuario, la variación de temperatura y el estado de las salidas. También permiten el seguimiento de puntos críticos HACCP (Análisis de Peligros y Puntos Críticos de Control) a través de registros en la memoria del controlador de alarma de temperatura, puerta abierta y falta de energía.

El **TC970E Log + ECO** and **TC970E Log + ECO Faston** permite configurar el puerto de comunicación RS-485 para el protocolo MODBUS-RTU. Para obtener más información sobre los comandos implementados y la tabla de registro, comuníquese con Full Gauge Controls.

Producto en conformidad con UL Inc. (Estados Unidos y Canadá)(*).

2. RECOMENDACIONES DE SEGURIDAD

- Asegúrese que el controlador esté correctamente fijado;
- Asegúrese que la alimentación eléctrica esté desconectada y que no sea conectada durante la instalación del controlador;
- Lea este manual antes de instalar y de utilizar el controlador;
- Utilice Equipos de Protección Individual (EPP) adecuados;
- Para su aplicación en lugares sujetos a salpicaduras de agua, como mostradores frigoríficos, instale el vinilo protector que acompaña el controlador;
- Para protección bajo condiciones más críticas, recomendamos el accesorio Ecase, que ofrecemos como opcional (vendido por separado);
- Los procedimientos de instalación deben ser realizados por un técnico habilitado, respetando las

3. APLICACIONES

- Expositores de bebidas;
- Mostradores de congelados;
- Cámaras frigoríficas;
- Camiones frigoríficos.

4. ESPECIFICACIONES TÉCNICAS

| | |
|--------------------------------|--|
| Alimentación | TC-970E Log + Eco: 90~240Vac $\pm 10\%$ (**) (50/60Hz)(*) TC-970EL Log + Eco: 12 ou 24Vac/dc (***) + 10%(**) TC-970E Log + Eco Faston: 90~240Vac $\pm 10\%$ (**) (50/60Hz)(*) TC-970EL + Eco Faston: 12 ou 24Vac/dc (***) + 10%(**) |
| Temperatura de control | -50 a 105°C / -58 a 221°F |
| Temperatura de operación | -20 a 60°C / -4 a 140°F |
| Resolución de temperatura | 0,1°C / 0,1°F |
| Consumo aproximado | $\pm 4VA$ |
| Entrada digital | Tipo contacto seco configurable |
| Reloj (RTC) | Reserva de energía: pila Cr1220 Cronometraje de hasta 10 años Precisión: ± 6 minutos/año |
| Salida de frecuencia | 10Vcc ($\pm 10\%$) 50mA max. 0...300Hz (duty-cycle = 50%) |
| Salida analógica | 0~10Vdc (10 mA máx.) |
| Humedad de operación | 10 a 90% UR (sin condensación) |
| Grado de protección | IP 65 (frente) |
| Dimensiones máximas (mm) | 76 x 34 x 97 mm / 2,99" x 1,33" x 3,82" (AxAxP) |
| Dimensiones de recorte (mm) | 71 $\pm 0,5$ mm(2,79" $\pm 0,02$ ") x 29 $\pm 0,5$ mm(1,14" $\pm 0,02$ ") |
| Capacidad de las salidas(****) | |
| COMP | 120-240 Vac, 12A Resistivo, 100k ciclos 120-240Vac, 8A Uso General, 100k ciclos 240 Vac, 1HP, 100k ciclos 120 Vac, 1/2HP, 100k ciclos |
| DEFR | 120-240 Vac, 5A Resistivo |
| FAN | 240 Vac, 1/8 HP 120 Vac, 1/10 HP |
| AUX | 240 Vac, 1/8 HP 120 Vac, 1/10 HP 120-240 Vac 5W Uso General |

(*) El modelo con tensión de alimentación de 90~240 Vac dispone de certificación UL.

(**) Variación admisible con relación a la tensión nominal.

(***) El accionamiento Zero Cross no se aplica a controladores de 12 Vac/dc y 24 Vac/dc.

(****) Salidas activadas en el cruce del punto cero de la red eléctrica (Zero Cross).

5. INDICACIONES Y TECLAS

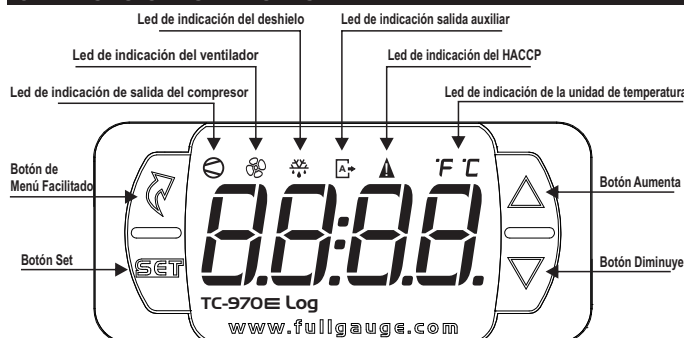

6. INSTALACIÓN - PANEL Y CONEXIONES ELÉCTRICAS

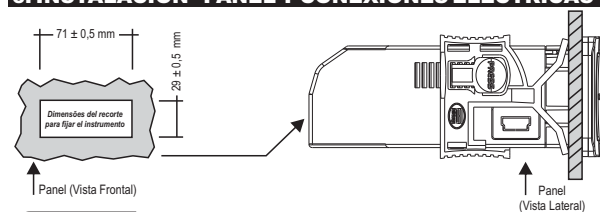

ATENCIÓN

PARA INSTALACIONES QUE NECESITEN SELLADO CONTRA ESCAPE DE LÍQUIDOS, EL RECORTE PARA INSTALACIÓN DEL CONTROLADOR DEBE SER, COMO MÁXIMO, DE 70,5x 29mm. LAS TRABAS LATERALES DEBEN SER FIJADAS DE TAL FORMA QUE PRESIONE LA GOMA DE SELLADO, EVITANDO INFILTRACIÓN ENTRE EL RECORTE Y EL CONTROLADOR.

7. ESQUEMA DE CONEXIÓN

Imagen I - Conexión 90~240Vac



Imagen II - Conexión 12 Vac/dc



Imagen III - Conexión 24 Vac/dc

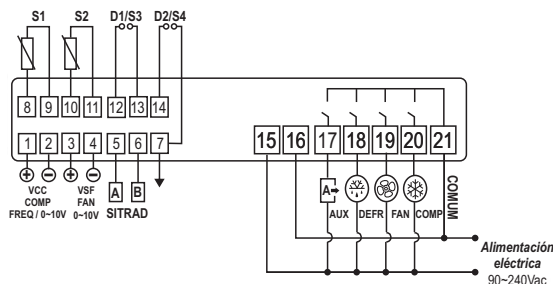

El sensor **S1** debe quedar en el ambiente.

El sensor **S2** debe quedar fijado en el evaporador, por medio de la brida de metal.

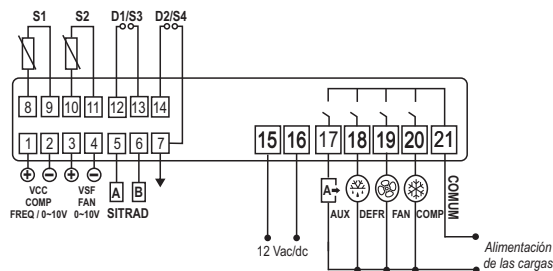
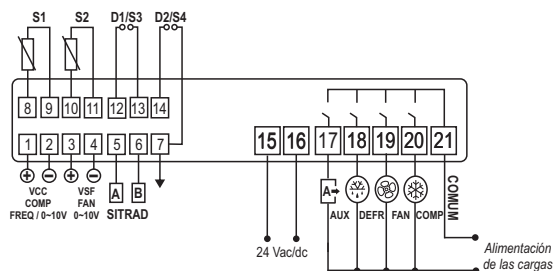
LEGENDA: Al terminal ∇ tierra del bloque de conexión

NUEVO SISTEMA DE CONEXIÓN (ENGANCHE RÁPIDO): PLUGABLE Y PUSH-IN RÁPIDO

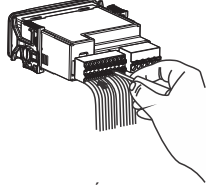
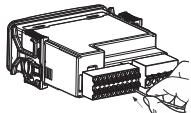

CONEXIÓN PUSH IN:

- Sujete el cable próximo a su extremidad e introdúzcalo en la entrada pretendida;

- Si necesario, presione el botón para ayudar en la conexión;
- Pueden ser utilizados terminales del tipo Rocket-Pin. En los conectores de señal, el pin debe ser por lo menos de 12mm;
- En los conectores de potencia el pin debe ser por lo menos de 7mm.

NOTA 1 - Conectores de señal:

- En los conectores de 1 a 14 la dimensión de los cables debe ser entre 0.2 e 1,5mm² (26 e 16AWG).

NOTA 2 - Conectores de potencia:

- En los conectores de 15 a 21 la dimensión de los cables debe ser entre 0.2 e 2,5mm² (26 y 12AWG).

7.1. Conexión de los sensores de temperatura

- Conecte los cables del sensor S1 en los terminales "8 y 9", los cables del sensor S2 en los terminales "10 y 11" los cables del sensor S3 en los terminales "12 y 13" y los cables sensor S4 en los terminales "14 y 7" - la polaridad es indiferente;
- El propio usuario puede aumentar el largo de los cables del sensor hasta 200 metros, utilizando un cable PP2x24AWG.

7.2. Recomendaciones de las normas NBR5410 y IEC60364

- Instale protectores en contra sobretensión en la alimentación del controlador;
- Instale supresores de transientes - filtro supresor (tipo RC) - en el circuito para aumentar para aumentar la vida útil del relé del controlador;
- Los cables del sensor pueden estar juntos, pero no en el mismo electroducto por el que pasa la alimentación eléctrica del controlador y/o de las cargas.

8. PROCEDIMIENTO DE FIJACIÓN

- Recorte la chapa del panel (Imagen V - ítem 13) donde será fijado el controlador, con dimensiones X = 71±0,5 mm e Y = 29±0,5 mm;
- Remueva las trabas laterales (Imagen VI - ítem 13); para eso, comprima la parte central elíptica (con el Logo Full Gauge Controls) y desplace las trabas para atrás;
- Pase los hilos por el recorte de la chapa (Imagen VII - ítem 13) y haga la instalación eléctrica conforme lo indicado en el ítem 6;
- Introduzca el controlador en el recorte efectuado en el panel, de afuera hacia adentro;
- Recoloque las trabas y desplácelas hasta comprimir las contra el panel, fijando el controlador en el alojamiento (ver indicación de la flecha en la Imagen VI - ítem 13);
- Ajuste los parámetros conforme descrito en el ítem 9.

⚠ ATENCIÓN: para instalaciones que necesiten de estanquidad contra líquidos, el recorte para instalación del controlador debe ser como máximo de 70,5x29 mm. Las trabas laterales deben ser fijadas de modo que presione la goma de sello evitando la infiltración entre el recorte y el controlador.

Vinilo protector - Imagen VII (ítem 13)

Protege al controlador cuando es instalado en locales con salpicaduras de agua, como en exhibidores frigoríficos. Este vinilo adhesivo acompaña al instrumento, en su embalaje.

⚠ IMPORTANTE: Realice la aplicación solo después de concluir las conexiones eléctricas.

- Mueva hacia atrás las trabas laterales (Imagen VI - ítem 13);
- Remueva la película protectora de la cara adhesiva del vinilo;
- Aplique el vinilo sobre toda la parte superior, doblando las aletas, según lo indicado por las flechas - Imagem 9 (ítem 13);
- Reinstale las trabas.

OBS: El vinilo es transparente, permitiendo ver el esquema eléctrico del instrumento.

9. OPERACIONES

9.1 Mapa del Menú Facilitado

Presionando la botón (toque breve) es posible navegar por los menús de función. A cada toque se exhibe la próxima función de la lista, para confirmarlo, utilice el tecla (toque corto). A continuación, vea el mapa de las funciones:

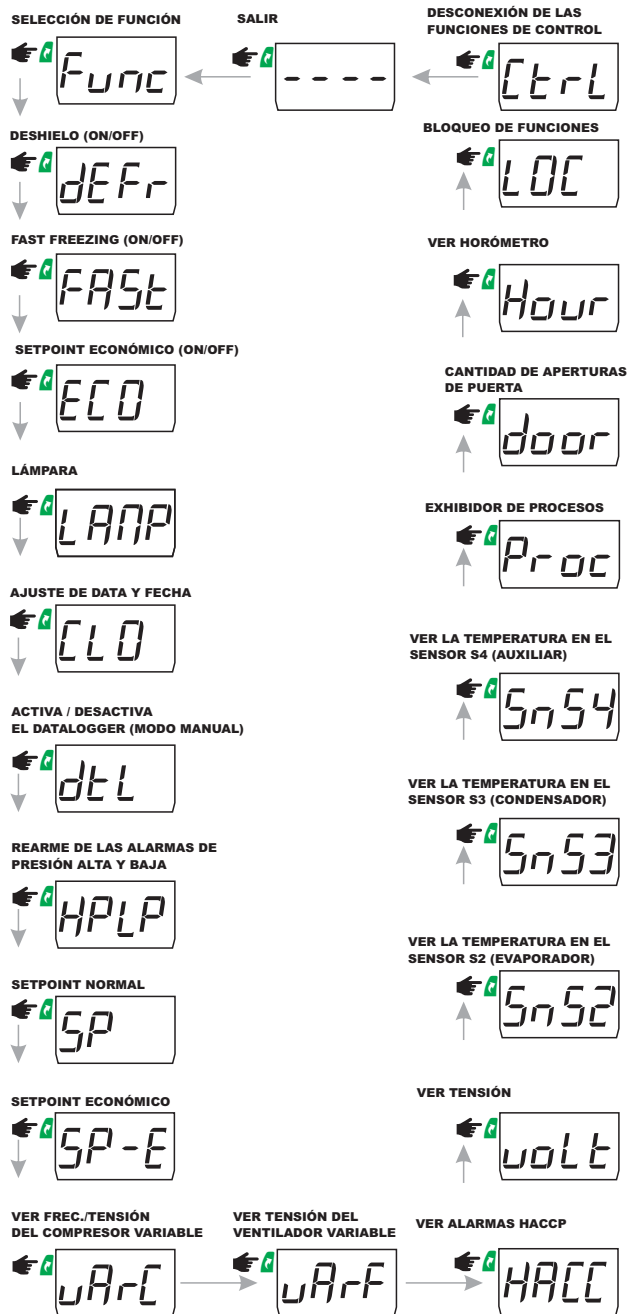

9.2 Mapa de Teclas Facilitadas

Las siguientes teclas sirven como atajos para las siguientes funciones:

| | |
|--|--|
| | Toque breve: Ver fecha y hora |
| | Toque breve: Inhibe la alarma sonora |
| | Presionada 2 segundos: Ajuste de setpoints |
| | Toque breve: Activar / Desactivar modo económico |
| | Presionada 2 segundos: Muestra temperaturas mínimas y máximas |
| | Presionada 2 segundos: Cuando está mostrando registros de temperatura, horómetro del compresor o cantidad de aperturas de puerta, borra el historial |
| | Presionada 4 segundos: Deshielomanejo |
| | Toque breve: Prende / Apaga lámpara |
| | Presionada 4 segundos: Muestra etapas del proceso, temperatura en los sensores S2, S3, S4 y el Setpoint Actual |
| | Toque breve: entra en el menú facilitado |
| | Presionada 4 segundos: Desactiva funciones de control |
| | Presionada 2 segundos: Entra en el modo HACCP |
| | Toque breve: Entra en la selección de menús |

9.3 Operaciones Básicas

9.3.1 Ajuste de la temperatura pretendida (setpoint)

Para entrar en el menú de ajuste de los setpoints presione el botón **↵** durante 2 segundos. Aparecerá el mensaje **[SP-E]** en el Display y enseguida el valor para ajustar el Setpoint Normal. Utilice las teclas **▲** y **▼** para modificar el valor y confirme presionando la tecla **↵**. En seguida, suéltelo. Se mostrará el mensaje **[SP-E]** indicando el ajuste del setpoint económico. Nuevamente, utilice las teclas **▲** o **▼** para modificar el valor y confirme presionando **↵**. Finalmente aparecerá **[---]** indicando la finalización de la configuración. Los Setpoints también pueden ser ajustados individualmente en el menú facilitado.

9.3.2 Setpoint económico (SPE)

El **[SP-E]** proporciona mayores ahorros en el sistema mediante el uso de parámetros más flexibles para el control de temperatura. Cuando está activo, se mostrará el mensaje **[EED]** alternando con la temperatura y otros mensajes. El funcionamiento en modo Eco se puede activar o desactivar mediante los comandos:

| Función | Comando | Acción |
|----------------------------|--|--|
| F09/F10/F11 | Horario para activar | Activa |
| F12 | Diferencia de temperatura S3-S1 para activar | Mantiene Activo |
| F13 | Diferencia de temperatura S3-S1 para desactivar | Desactiva |
| F14 | Tiempo máximo en modo económico | Desactiva |
| F14 | Tiempo máximo no modo económico = 0 (Off) | No cuenta tiempo, desactiva solamente al abrir la puerta |
| F60 = 1 o 2 F61 = 1 o 2 | Indicación de puerta abierta (entrada digital) | Mantiene desactivado |
| F60 = 7 o 8 F61 = 7 o 8 | Llave externa (entrada digital) | Activa / Desactiva |
| F65 | Tiempo de puerta cerrada para activar | Activa |
| - | Acción por el menú facilitado ([EED]) | Activa / Desactiva |
| - | Acción por la tecla ▲ (toque breve) | Activa / Desactiva |
| - | Error en la lectura de temperatura ambiente (S1) | Mantiene desactivado |
| - | Al encender el instrumento | Desactiva |
| - | Fast Freezing | Desactiva |

9.3.3 Deshielo manual

El proceso de deshielo se puede activar / desactivar manualmente a través del menú facilitado en la opción **[DEF]** o presionando la tecla **▲** durante 4 segundos o usando el interruptor externo conectado a entrada digital. La activación o desactivación se indicará mediante el mensaje **[DEF]** **[On]** o **[DEF]** **[OFF]**, respectivamente.

9.3.4 Cómo determinar el final do deshielo por temperatura

- Configure la condición para inicio del deshielo por tiempo, **[T9] = 1**;
- Configure las funciones relacionadas con el final del deshielo al valor máximo:
 - Tiempo de refrigeración (Intervalo entre deshielos) **[F27] = 9999min**;
 - Temperatura del evaporador para terminar el deshielo **[F39] = 105°C / 221°F**;
 - Tiempo máximo de deshielo (por seguridad) **[F47] = 999min**.
- Espera un momento a que se forme una capa de hielo en el evaporador;
- Realice un deshielo manual (mediante la tecla **▲** avanzar hasta **[DEF]** y presionar **↵** o presione o la tecla **▲** durante 4 segundos);
- Acompañar visualmente el derretimiento;
- Espera hasta que todo el hielo en el evaporador se haya derretido, entonces podrá considerar que el deshielo está completo;
- Con el deshielo finalizado, verificar la temperatura en el evaporador (S2) con la tecla **▼** (ver ítem 9.3.13);
- Utilizando el valor leído en S2, ajuste la temperatura para el final del deshielo;
 - Temperatura del evaporador para finalizar el deshielo **[F39] = Temp. S2**.
- Como medida de seguridad, ajustar la duración máxima del deshielo, según el tipo de deshielo configurado.
 - Deshielo eléctrico (por resistencia) **[F47] = 45min**.
 - Deshielo por gas caliente **[F47] = 20min**.
- Finalmente, ajuste el tiempo de refrigeración (intervalo entre deshielos) **[F27]** con el valor deseado.

9.3.5 Deshielo con dos Evaporadores

Con S3 configurado para el sensor del 2º evaporador **[F60]**, la salida FAN da paso al control de la segunda resistencia. El deshielo siempre inicia con ambas salidas activadas. Las resistencias son apagadas individualmente a medida que sus evaporadores alcanzan la temperatura de deshielo. Con dos salidas apagadas o transcurrido el tiempo máximo de deshielo, se inicia el proceso de drenaje.

Nota 1: Con estas configuraciones, todas las funcionalidades de salida de FAN se ignoran, incluyendo el proceso Fan Delay.

Nota 2: El deshielo con dos evaporadores utilizando la salida FAN no impide el uso del ventilador de velocidad variable (VSF). En este caso, la velocidad del ventilador se calcula en relación al sensor con la temperatura más alta (para limitar la entrada de aire caliente).

9.3.6 Fast Freezing

En el modo fast freezing la salida de refrigeración queda permanentemente accionada, acelerando así el proceso de enfriamiento o congelamiento. Este modo de funcionamiento puede ser activado o desactivado en el menú facilitado, en la opción **[FFSE]** o a través de llave externa conectada a la entrada digital. También puede ser desactivado automáticamente por temperatura (**[F15]**) o por tiempo (**[F16]**). Durante el período de fast freezing la indicación del compresor conectado permanece titilando rápido y el deshielo continúa ocurriendo. En caso que al accionar el modo fast freezing el controlador identifique que existe un deshielo programado para iniciar por tiempo en ese período, el deshielo será anticipado para, enseguida, entrar en el modo fast freezing.

9.3.7 Encender / Apagar lámpara

A través del menú facilitado en la opción **[LAMP]** o presionando la tecla **▼** (toque breve), es posible encender / apagar la lámpara manualmente si la salida AUX está configurada como lámpara (**[F99] = 1**) y el descongelamiento de la bandeja no está configurado para usar la salida AUX (**[F43] = 2**). **Nota:** Al encender la lámpara manualmente, el tiempo de puerta cerrada para apagar la lámpara **[F69]** es reiniciado.

9.3.8 Ajuste de fecha y hora

El ajuste de fecha y hora se puede realizar a través del menú facilitado en la opción **[ELD]**, accediendo esta opción con la tecla **▲** (Fletec) y confirmando con la tecla **↵**.

En el modo de configuración de fecha y hora, use las teclas **▲** o **▼** para cambiar el valor y, cuando esté listo, presione **↵** para memorizar el valor establecido. Si la fecha ingresada no es válida, el mensaje **[ELD]** aparecerá en la pantalla.

9.3.9 Visualizar horario y fechas actuales

Presionando rápidamente la tecla **↵** (toque corto) se puede ver la fecha y el horario ajustado en el controlador. Será exhibido en secuencia en el display el día (**[--d]**), mes (**[--m]**), año (**[---y]**), día de la semana (**[DAY-]**), hora y minutos actuales (**[00:00]**).

Nota: El controlador sale de fábrica con el reloj deshabilitado, para poner el reloj en operación se debe proceder conforme descripción del ítem 9.3.8

Ejemplo: **[DAY]** equivale al Domingo.

9.3.10 Accionamiento manual del datalogger

El accionamiento manual del registro interno de valores de temperatura y estado de las salidas de control (Datalogger) es realizado a través del menú facilitado en la opción **[DEL]**. Será exhibido el mensaje **[DEL]** seguido del mensaje **[On]** para cuándo el datalogger sea activado u **[OFF]** para cuándo este sea desactivado.

Nota: Para el correcto funcionamiento del datalogger es necesario el ajuste del reloj. Véase el apartado 9.3.8.

9.3.11 Bloqueo de funciones

La utilización del bloqueo de funciones aporta mayor seguridad a la operación del instrumento, con él activo, las recetas y demás parámetros pueden quedar visibles al usuario, pero protegidos contra cambios indebidos (**[F149] = 2**) o se puede apenas bloquear los cambios en las funciones de control dejando la selección de recetas habilitada (**[F149] = 1**). Para bloquear las funciones, ingrese la opción **[LFE]** en el menú facilitado por medio del botón **▲** (Fletec) y confirme presionando la tecla **↵**. Surgirá el mensaje **[no]** caso el bloqueo esté desactivado. En este momento, mantenga presionada la tecla **▼** por el tiempo configurado en la función **[F145]**.

La activación será indicada por el mensaje **[LFE]** **[On]** y sucederá solamente si la función **[F149]** está configurada en 1 o 2. Para desactivar el bloqueo, apague el controlador y vuelva a encenderlo con la tecla **▼** pulsada. Mantenga pulsada la tecla hasta que aparezca el mensaje **[LFE]** **[OFF]** indicando el desbloqueo (10 segundos).

Nota: El ajuste de fecha y hora siempre estará habilitado, independientemente de los valores de **[F149]** y **[F145]**.

9.3.12 Desconexión de las Funciones de Control

Desactivar las funciones de control permite que el controlador funcione solo como un indicador de temperatura, manteniendo las salidas de control y alarmas apagadas. El uso de esta función es habilitada o no por la función de apagado de funciones de control **[F146]**. Cuando está habilitada, las funciones de control y alarma están desactivadas (**[FEL]** **[OFF]**) o activadas (**[FEL]** **[On]**) a través del menú facilitado en la opción **[FEL]**. Cuando las funciones de control están desactivadas aparecerá el mensaje **[OFF]** alternando con la temperatura y los demás mensajes. También es posible apagar/encender las funciones de control presionando la tecla **▲** por 5 segundos.

9.3.13 Etapa del proceso, tiempo transcurrido, temperatura en los sensores S2 / S3 / S4 y setpoint actual

El estado de funcionamiento del controlador se puede ver pulsando la tecla **▼** (toque breve). Se desplegará una secuencia de mensajes indicando el proceso actual, el tiempo (hh:mm) transcurrido en esta etapa y las temperaturas en los sensores S2, S3, S4 y el setpoint actual (normal y económico). Si algún sensor está deshabilitado, no se mostrará su medida.

Etapas del proceso:

- [DEL]** - Delay inicial (retardo en la partida del instrumento);
- [FER]** - Refrigeración;
- [HOT]** - Calefacción;
- [PRE]** - Pre-Deshielo;
- [DEF]** - Deshielo;
- [DRA]** - Drenaje;
- [FAN]** - Fan-delay (atraso para retorno del ventilador);
- [DEFD]** - Deshielo en delay (deshielo combinado);
- [OFF]** - Funciones de Control Desactivadas.

9.3.14 Visualizar cantidad de aperturas de puerta

La cantidad de aperturas de puerta puede ser visualizada presionando la tecla **▲** (toque breve), hasta que aparezca el mensaje **[DOOR]**, enseguida se mostrará el número de aperturas de puerta. Para cerrar la cantidad de aperturas de puerta, es necesario mantener presionada la tecla **▲** durante la visualización hasta aparecer el mensaje **[SEEL]**.

9.3.15 Visualizar frecuencia / tensión de la salida del compresor variable

La frecuencia/tensión de salida aplicada al compresor variable puede ser visualizada presionando la tecla **▲** hasta que aparezca el mensaje **[URFC]** (ver mapa en el ítem 9.1).

9.3.16 Visualizar tensión de la salida del ventilador variable

La tensión de la salida aplicada al ventilador de velocidad variable puede ser visualizada presionando la tecla **▲** hasta que aparezca el mensaje **[URVF]** (ver mapa en el ítem 9.1).

9.3.17 Horómetro

El horómetro indica la cantidad de horas trabajadas por el compresor. La visualización del horómetro ocurre a través del menú facilitado (**▲**) en la opción **[HOUR]** y el tiempo de trabajo del compresor se muestra en horas.

Es posible configurar el tiempo máximo de operación del compresor a través de la función **[F107]**. Cuando la cantidad de horas de compresor funcionando alcancen el valor configurado en esta función, una alerta aparecerá en el display (**[HHA]**), indicando que debe ser realizado el mantenimiento. Para apagar la alerta o reiniciar el contador del horómetro ingrese la opción **[HOUR]** en el menú facilitado **▲**, presione **↵** y mientras está mostrando el tiempo del compresor encendido presione **▲** hasta que aparezca el mensaje **[SEEL]**.

9.3.18 Registro de Temperatura Mínimas y Máximas

Presionando la tecla **↵** por 2 segundos durante la exhibición de la temperatura aparecerá el mensaje **[F E 9]** y enseguida las temperaturas máximas y mínimas registradas.

Nota: Si presiona la tecla **↵** durante la exhibición de los registros, los valores serán reiniciados y el mensaje **[F 5 E]** será exhibido.

9.3.19 Selección de Unidad

Para seleccionar la unidad de temperatura con que el instrumento irá a operar presione simultáneamente **↵** y **↵** durante la exhibición de la temperatura, entre en la opción **[F 0 d E]** con el código de acceso **[2 3 7]** y presione la tecla **↵**. Enseguida seleccione la unidad deseada **[°C]** o **[°F]** utilizando las teclas **↵** o **↵**, para confirmar presione **↵**.

Nota: Siempre que la unidad sea modificada, las configuraciones de las funciones asumen un valor de fábrica y es necesario hacer una nueva configuración.

9.4 Operaciones Avanzadas

9.4.1 Acceso al menú principal

Se puede ingresar al menú principal a través del menú facilitado, opción **[F un c]** o presionando simultáneamente **↵** y **↵** (toque breve) durante la exhibición de temperatura.

Las siguientes opciones serán exhibidas:

[F 0 d E] - Entrada al código de acceso;

[F un c] - Alteración de los parámetros;

[L 0 9] - Configuración del datalogger;

[L 0] - Ajuste de fecha y hora;

[H A L C] - Visualización de las alarmas HACCP.

9.4.2 Código de acceso

Permitir cambiar parámetros o ajustar el reloj entre las opciones de configuración **[L 0 d E]** presionando **↵** (toque breve) y mediante las teclas **↵** o **↵** ingresar el código de acceso 123 (ciento veintitrés), confirmar con **↵**.

9.4.3 Alteración de los parámetros del controlador

Dentro del menú principal seleccione la opción **[F un c]** y seleccione la función deseada, utilizando las teclas **↵** o **↵**. Después seleccionar la función, presione la tecla **↵** (toque breve) para visualizar su valor. Utilice las teclas **↵** o **↵** para alterar el valor y, cuando esté listo, presione **↵** para memorizar el valor configurado y retornar al menú de funciones. Para salir del menú y retornar a la operación normal (indicación de temperatura) presione **↵** (toque largo) hasta aparecer **[- - -]**.

9.4.4 Datalogger interno

Las funciones de configuración del datalogger están disponibles en el menú **[L 0 9]**.

Con el datalogger habilitado **[F 1 2 9]** es posible realizar la grabación de registros en la memoria interna del controlador. Estos registros pueden ser configurados para ser efectuados en intervalos de tiempo **[F 1 3 0]**, por la variación de temperatura **[F 1 3 1]** y/o por la variación en el estado de la entrada digital o salidas **[F 1 3 2]**. La activación de las alarmas también efectúa la grabación de registros. Las informaciones contenidas en un registro son: temperatura de los sensores S1, S2, S3 (si habilitado) y S4 (si habilitado), estado de las salidas de control, estado de la puerta (si la entrada digital es configurada como contacto de puerta), alarmas accionadas, fecha y hora de la creación del registro.

Nota: No son efectuados registros en el datalogger con el reloj estando desprogramado.

9.4.5 Ajuste de fecha y hora

Dentro del menú principal seleccione la opción **[L 0]**, si el código de ingreso **[1 2 3]** fue introducido correctamente, el controlador entra en el modo de ajuste de fecha y hora. Utilice las teclas **↵** o **↵** para alterar el valor y, cuando esté listo, presione **↵** para memorizar el valor configurado. Caso la fecha ingresada sea inválida el mensaje **[E L L 0]** será exhibido en el display. También es posible ajustar la fecha y la hora a través del menú facilitado (ver ítem 9.3.8). En este caso, no es necesario introducir el código de acceso.

IMPORTANTE: El controlador posee una fuente auxiliar interna para mantener el reloj durante la falta de energía por un mínimo de 72 horas. Caso el controlador quede desconectado por un largo período de tiempo, será exhibido el mensaje **[E L L 0]**, indicando que el reloj está desprogramado. En esta situación se debe ajustar la fecha y hora del controlador, manteniéndolo energizado por 10 horas para que la fuente auxiliar sea totalmente recargada.

9.4.6 HACCP

Este controlador auxilia los sistemas de gestión de los sectores alimenticios, permitiendo la monitorización de los puntos críticos requeridos por la reglamentación HACCP (Hazard Analysis and Critical Control Points). Son almacenados hasta 24 registros de los siguientes tipos: temperatura alta, temperatura baja, entrada digital y falta de energía.

Alarma de temperatura alta **[A L H]**

Alarma de temperatura alta **[A L H]** Cuando durante el funcionamiento se identifica una temperatura superior al valor configurado en **[F 1 2 7]** (HACCP - Alarma de temperatura alta), permaneciendo arriba de esta temperatura por un tiempo superior al configurado en **[F 1 0 0]** (Tiempo de inhibición de la alarma) se crea un registro del tipo **[A L H]**. En este caso las informaciones almacenadas son: fecha y hora del inicio de la alarma, duración de la alarma y valor máximo de temperatura medido durante la alarma.

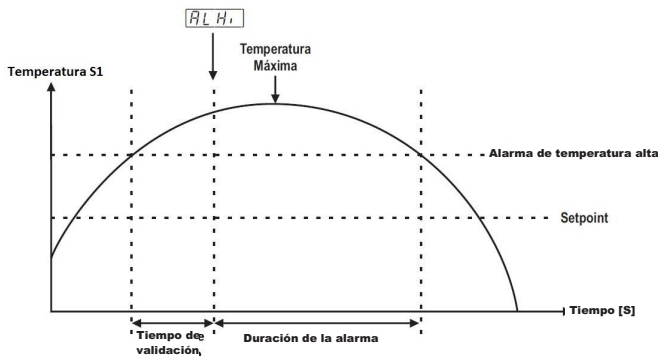

Alarma de temperatura baja **[A L L]**

Cuando durante el funcionamiento se identifica una temperatura inferior al valor configurado en **[F 1 2 6]** (HACCP - Alarma de temperatura baja), permaneciendo debajo de esta temperatura por un tiempo superior al configurado en **[F 1 0 0]** (Tiempo de inhibición de alarma) se crea un registro del tipo **[A L L]**. En este caso las informaciones almacenadas son: fecha y hora del inicio de la alarma, duración de la alarma y valor mínimo de temperatura medido durante la alarma.

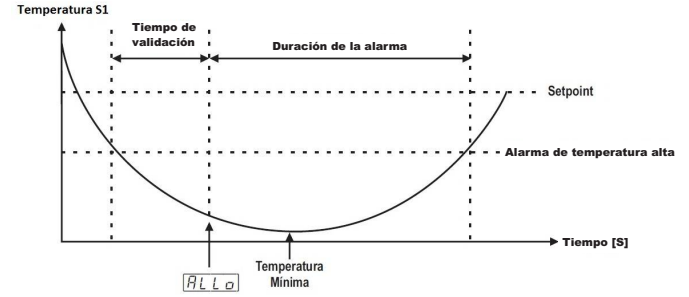

Alarma de entrada digital **[A L In]**

Cuando la alarma de puerta abierta esté habilitada y sea accionada, será efectuado un registro del tipo **[A L In]**. En este caso las informaciones almacenadas son: fecha y hora del inicio de la alarma, duración de la alarma y valor máximo de temperatura medido durante la alarma.

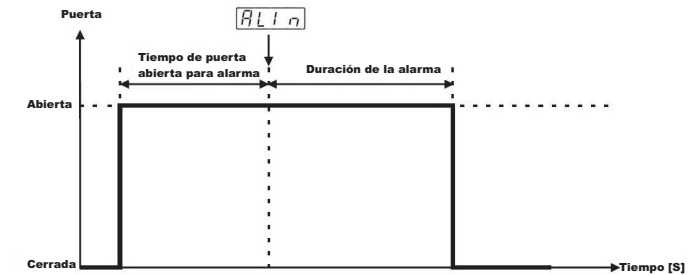

Alarma de falta de energía **[A L no]**

Cuando ocurre falta de energía y el controlador queda desconectado por un período superior a 1 minuto, al retornar la energía y el controlador presentar una temperatura superior al valor configurado en **[F 1 2 7]** (HACCP - Alarma de temperatura alta), será creado inmediatamente un registro del tipo **[A L no]**. En este caso las informaciones almacenadas son: fecha y hora del retorno de la energía y valor de temperatura medido en el instante en que el controlador fue reconectado.

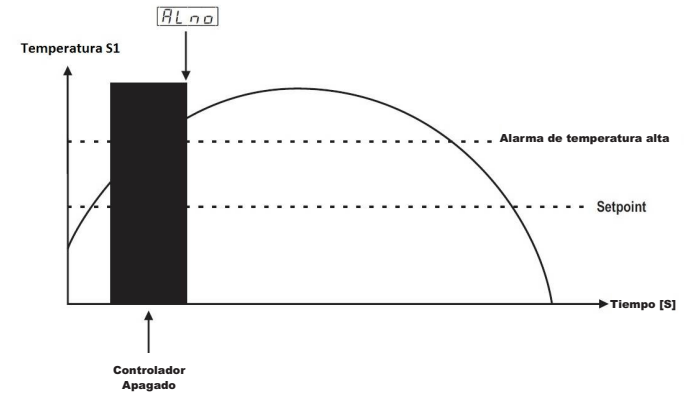

Son almacenados hasta 6 registros de cada tipo de alarma. Caso el número de registros almacenados exceda esta cantidad, a cada nueva alarma, el registro menos reciente es sustituido. La visualización de las alarmas HACCP debe ser efectuada en la opción **[H A L C]** en el menú principal o en el menú facilitado **[A]**. El menú **[H A L C]** es subdividido de acuerdo con el tipo de alarma:

[A L H]: dond están los registros de temperatura alta;

[A L L]: los registros de temperatura baja;

[A L In]: los registros de entrada digital;

[A L no]: los registros de falta de energía.

Para ver los registros siga los siguientes pasos:

- Seleccione la opción **[H A L C]** en el menú principal y presione **↵**;
- Escoja el tipo de alarma que desea ver **[A L H]**, **[A L L]**, **[A L In]** o **[A L no]** utilizando los botones **↵** o **↵** y presione **↵**;
- El controlador almacena hasta 6 registros de cada tipo de alarma, utilice los botones **↵** o **↵** para seleccionar el número del registro que se desea ver y presione **↵**;
- En las alarmas del tipo **[A L H]**, **[A L L]** y **[A L In]** serán exhibidos en secuencia los datos: fecha y hora de inicio de la alarma (**[- - -]** **[- - -]** **[- - -]** **[0 0 : 0 0]**), duración de la alarma (**[0 5 : 0 0]** **[0 0 : 0 0]**) y temperatura máxima/mínima medida durante la alarma;
- En las alarmas del tipo **[A L no]**, serán exhibidos en secuencia los datos: fecha y hora de inicio de la alarma (**[- - -]** **[- - -]** **[- - -]** **[0 0 : 0 0]**) y temperatura medida en el momento de regreso de la energía;
- Caso no exista registro almacenado en la opción elegida será exhibido el mensaje **[n o P]**;
- Después de la exhibición de los datos de la alarma el controlador retorna para el menú de visualización de las alarmas HACCP.

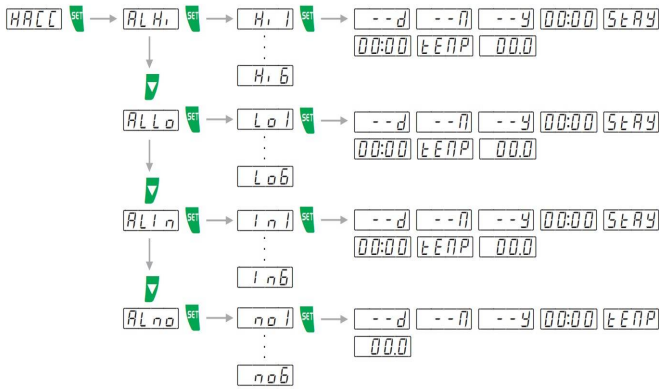

Nota 1: Para retornar a un nivel anterior del menú mantenga el botón / presionado.
Nota 2: El tiempo de duración de la alarma y la máxima temperatura medida pueden ser actualizados mientras la alarma esté ocurriendo.

- Para dar de baja (eliminar) todos los registros de alarma HACCP siga los pasos abajo:
- Entre en el menú principal de funciones presionando simultáneamente **▲** y **▼** (toque corto) durante la exhibición de la temperatura;
 - Seleccione la opción **[C O D E]** en el menú y presione **■**;
 - Utilizando las teclas **▲** o **▼** inserte el código de acceso 123 (ciento veintitrés) y confirme con **■**;
 - Utilizando nuevamente las teclas **▲** o **▼**, entre en el menú **[H A C C P]** y seleccione la opción **[H R S E]** y presione **■**;
 - Caso tenga certeza que desea eliminar permanentemente los registros de alarma HACCP y si el código de acceso fue ingresado correctamente, utilice las teclas **▲** o **▼** seleccione la opción **[4 E 5]** y presione **■**;
 - El mensaje **[5 E E]** será exhibido y todos los registros HACCP fueron eliminados. A partir de este momento cualquier nueva alarma HACCP generada será almacenada en la posición 1 de la categoría de alarma a la cual pertenece.

Señalización HACCP

Cuando ocurra una nueva alarma HACCP, la indicación (triángulo) en el display estará encendida. La indicación solo será eliminada después de la visualización de esta alarma en el menú **[H A C C P]**. Para facilitar la visualización de las nuevas alarmas HACCP, el punto en el ángulo inferior derecho del tipo de alarma quedará encendido, indicando cuales alarmas todavía no fueron visualizadas, como es exhibido en la siguiente figura.

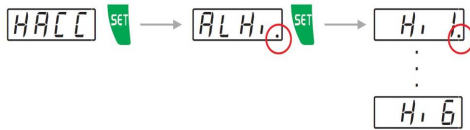

9.4.7 Agenda de deshielos

Es posible configurar por el menú de funciones la agenda de deshielos distribuidos entre períodos de tiempo iguales de acuerdo con la programación del número de deshielos por día. Para eso es necesario habilitar la agenda de deshielos, configurando **[F 19]** igual a 5, y a través de las funciones **[F 28]** hasta **[F 37]** configurar la cantidad de deshielos por día y su horario preferencial. En este caso la agenda de deshielos permite crear una programación de lunes a viernes, otra programación para el sábado y otra para el Domingo. Ej: Si para la programación de lunes a viernes el horario preferencial fuera configurado para las 13 horas (y el número de deshielos fuera 4, siendo el intervalo de 6 horas), el deshielo será efectuado a la 01:00, a las 07:00, a las 13:00 y a las 19:00 del mismo día.

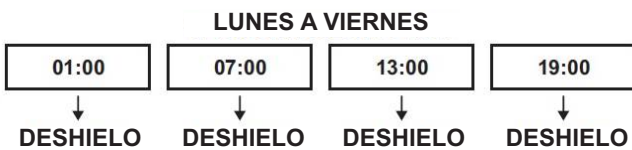

9.5 Tabla de Parámetros

| MODO | Fun | Descripción | CELSIUS (°C) | | | | FAHRENHEIT (°F) | | | |
|-----------------------------|---|---|--------------|------------|---------|------------|-----------------|------------|---------|------------|
| | | | Mín | Máx | Unid | Estándar | Mín | Máx | Unid | Estándar |
| | [C O D E] | Código de acceso: 123 (Ciento veintitrés) | 0 | 999 | - | 0 | 0 | 999 | - | 0 |
| | [F 00] | Modo de operación del controlador | 0 | 2 | - | 0 | 0 | 2 | - | 0 |
| REFRIGERACIÓN / CALEFACCIÓN | [F 01] | Temperatura deseada (setpoint) | [F 03] | [F 04] | °C | -9,0 | [F 03] | [F 04] | °F | 15,8 |
| | [F 02] | Temperatura deseada (setpoint económico) | [F 03] | [F 04] | °C | -4,0 | [F 03] | [F 04] | °F | 24,8 |
| | [F 03] | Mínimo de temperatura deseada (setpoint) permitido al usuario | -50,0 | [F 04] | °C | -50,0 | -58,0 | [F 04] | °F | -58,0 |
| | [F 04] | Máximo de temperatura deseada (setpoint) permitido al usuario | [F 03] | 105,0 | °C | 105,0 | [F 03] | 221,0 | °F | 221,0 |
| | [F 05] | Diferencial de control del setpoint de operación (refrigeración) | 0,1 | 20,0 | °C | 3,0 | 0,1 | 36,0 | °F | 5,4 |
| | [F 06] | Diferencial de control del setpoint económico (refrigeración) | 0,1 | 20,0 | °C | 3,0 | 0,1 | 36,0 | °F | 5,4 |
| | [F 07] | Diferencial de control del setpoint de operación (calefacción) | 0,1 | 20,0 | °C | 3,0 | 0,1 | 36,0 | °F | 5,4 |
| | [F 08] | Diferencial de control do setpoint económico (calefacción) | 0,1 | 20,0 | °C | 3,0 | 0,1 | 36,0 | °F | 5,4 |
| | [F 09] | Horario para iniciar modo económico (Lunes a Viernes) | 00:00 | 24:00(Off) | hh:mm | 24:00(Off) | 00:00 | 24:00(Off) | hh:mm | 24:00(Off) |
| | [F 10] | Horario para iniciar modo económico (Sábado) | 00:00 | 24:00(Off) | hh:mm | 24:00(Off) | 00:00 | 24:00(Off) | hh:mm | 24:00(Off) |
| | [F 11] | Horario para iniciar modo económico (Domingo) | 00:00 | 24:00(Off) | hh:mm | 24:00(Off) | 00:00 | 24:00(Off) | hh:mm | 24:00(Off) |
| | [F 12] | Diferencia de temperatura (S3-S1) debajo del cual es activado el setpoint económico | 0,1 | 20,0 | °C | 2,0 | 0,1 | 36,0 | °F | 3,6 |
| | [F 13] | Diferencia de temperatura (S3-S1) arriba del cual es activado el setpoint normal | 0,1 | 20,0 | °C | 5,0 | 0,1 | 36,0 | °F | 9,0 |
| | [F 14] | Tiempo máximo en el modo económico | 0(Off) | 999 | minutos | 120 | 0(Off) | 999 | minutos | 120 |
| | [F 15] | Límite de temperatura para Fast Freezing | [F 03] | [F 04] | °C | -11,0 | [F 03] | [F 04] | °F | 12,2 |
| [F 16] | Tiempo máximo de Fast Freezing | 0(Off) | 999 | minutos | 300 | 0(Off) | 999 | minutos | 300 | |
| [F 17] | Tiempo de retardo al energizar el controlador | 0(Off) | 999 | minutos | 0(Off) | 0(Off) | 999 | minutos | 0(Off) | |

9.4.8 Control do compresor variable

Las configuraciones de control del compresor variable difieren conforme la marca y modelo de compresor variable utilizado. Consultar el manual técnico del compresor.

En las aplicaciones tradicionales de enfriamiento, la demanda por la utilización del compresor en carga total es rara y restringida a algunos días por año. El control de la frecuencia de operación de un compresor de capacidad variable adapta su utilización a la demanda real. De esta forma, el compresor funciona a una baja velocidad en la mayoría de las veces, minimizando el consumo de energía. La frecuencia de operación es proporcional a la capacidad de refrigeración definidos en los parámetros **[F 74]** y **[F 75]**. El parámetro **[F 76]** define la frecuencia máxima de operación del compresor y se la utiliza en las situaciones donde se desea disminuir rápidamente la temperatura del ambiente controlado. Es posible mantener el compresor actuando de forma continuada, manteniendo la temperatura del ambiente controlado estable y reduciendo el número de partidas del compresor, resultando en economía de energía. Para obtener tal característica se debe programar el parámetro **[F 82]** - Tiempo del compresor variable encendido hasta alcanzar el setpoint.

9.4.9 Control PID

El control PID está formado por la combinación de tres acciones de control: Acción proporcional (P), Acción integral (I), Acción Derivada (D), donde acción recibe un peso (ajustable vía parámetro) representado por ganancia o tiempo de ajuste, por lo que el PID actúa proporcionando un mejor desempeño al proceso. Cualquier acción de control está limitada por la calidad y capacidad de los actuadores existentes del proceso.

P - Ganancia proporcional (Kp) - El uso de acción proporcional en el control permite la reducción de la diferencia (error) entre la salida deseada (referencia, punto de ajuste) y el valor actual de la salida del proceso. la ganancia proporcional acelera la respuesta del proceso, sin embargo, valores altos de ganancias pueden dejar el control oscilatorio.

I - Tiempo integral (Ti) - La acción integral tiene una función de almacenamiento de energía, esto permite eliminar el error entre la referencia y la salida. Acumula el error a una tasa "Ti", actuando para mantener un error nulo. Valores bajos de Ti pueden hacer que el control sea demasiado oscilatorio, sin embargo, tiempos largos en Ti tienden a ralentizar el proceso La acción integral no debe utilizarse de forma aislada.

D - Tiempo derivativo (Td) - El uso de la acción derivativa permite acelerar el tiempo de respuesta del proceso y la reducción del comportamiento oscilatorio, ya que trabaja tratando de anticipar el comportamiento del proceso. Valores bajos de Td actúan para reducir la oscilación, anticipando la comportamiento del proceso, sin embargo, valores grandes de Td harán que el control sea muy reactivo, causando inestabilidad La acción derivada no debe utilizarse de forma aislada.

| CUADRO DE RESUMEN - GUIA GENERAL* | | | |
|-----------------------------------|---------------------------------|---|---|
| PARÁMETRO PID | OVERSHOOT (pico, sobreseñal) | TIEMPO DE ACOMODACIÓN (demora en estabilizar el control) | ERROR (diferencia entre el sensor y el setpoint) |
| Aumentar KP** | Aumenta | Poco Impacto | Disminuye |
| Disminuir Ti | Aumenta | Aumenta | Error nulo |
| Aumentar Td | Disminuye | Disminuye | No afecta |

Obs.: Cambie los parámetros individualmente, verifique la respuesta y luego modifique otro parámetro. proceder con precaución, seguir el comportamiento del proceso, analizar y modificar los parámetros de control.*Esta guía es ampliamente aplicada en la literatura técnica sobre controladores PID, sin embargo procesos con latencia en su respuesta puede diferir de la indicación en la tabla. El técnico responsable del proceso debe corregir pequeñas desviaciones manualmente. ** En aplicaciones específicas, el comportamiento puede ser inverso al indicado.

| Fun | Descripción | CELSIUS (°C) | | | | FAHRENHEIT (°F) | | | |
|---|--|--------------|------------|------------|----------|-----------------|------------|------------|----------|
| | | Mín | Máx | Unid | Estándar | Mín | Máx | Unid | Estándar |
| DESHELLO | [F 18] Tipo de deshielo | 0 | 2 | - | 0 | 0 | 2 | - | 0 |
| | [F 19] Condición para inicio de deshielo | 0(Off) | 5 | - | 1 | 0(Off) | 5 | - | 1 |
| | [F 20] Intervalo entre deshielo (refrig.) si [F 19] = 1 o Tiempo máximo sin deshielos (refrig.) si [F 19] = 2, 3 o 4 | 1 | 9999 | minutos | 720 | 1 | 9999 | minutos | 720 |
| | [F 21] Intervalo entre deshielo (calen.) si [F 19] = 1 o Tiempo máximo sin deshielos (calen.) si [F 19] = 2, 3 o 4 | 1 | 9999 | minutos | 720 | 1 | 9999 | minutos | 720 |
| | [F 22] Tiempo adicional al primer ciclo de refrigeración | 0(Off) | 999 | minutos | 0(Off) | 0(Off) | 999 | minutos | 0(Off) |
| | [F 23] Temperatura en el evaporador (sensor S2/S3) para inicio del deshielo si [F 19] = 2 o 4 | -50,0 | 105,0 | °C | -20,0 | -58,0 | 221,0 | °F | -4,0 |
| | [F 24] Diferencia de temperatura para inicio de deshielo [F 19] = 3 o 4 | -50,0 | 105,0 | °C | 15,0 | -58,0 | 221,0 | °F | 59,0 |
| | [F 25] Tiempo de confirmación de temperatura baja (sensor S2/S3) para comenzar el pre-deshielo si [F 19] = 2, 3 o 4 | 0(Off) | 999 | minutos | 10 | 0(Off) | 999 | minutos | 10 |
| | [F 26] Deshielo al energizar el controlador | 0(Off) | 1(On) | - | 1(On) | 0(Off) | 1(On) | - | 1(On) |
| | [F 27] Smooth Defrost si [F 18] = 0 | 10 | 100(Off) | % | 100(Off) | 10 | 100(Off) | % | 100(Off) |
| | [F 28] Número de deshielos por día (Lunes a Viernes) si [F 19] = 5 | 1 | 12 | - | 4 | 1 | 12 | - | 4 |
| | [F 29] Horario para iniciar deshielo (Lunes) si [F 19] = 5 | 00:00 | 24:00(Off) | hh:mm | 06:00 | 00:00 | 24:00(Off) | hh:mm | 06:00 |
| | [F 30] Horario para iniciar deshielo (Martes) si [F 19] = 5 | 00:00 | 24:00(Off) | hh:mm | 06:00 | 00:00 | 24:00(Off) | hh:mm | 06:00 |
| | [F 31] Horario para iniciar deshielo (Miércoles) si [F 19] = 5 | 00:00 | 24:00(Off) | hh:mm | 06:00 | 00:00 | 24:00(Off) | hh:mm | 06:00 |
| | [F 32] Horario para iniciar deshielo (Jueves) si [F 19] = 5 | 00:00 | 24:00(Off) | hh:mm | 06:00 | 00:00 | 24:00(Off) | hh:mm | 06:00 |
| | [F 33] Horario para iniciar deshielo (Viernes) si [F 19] = 5 | 00:00 | 24:00(Off) | hh:mm | 06:00 | 00:00 | 24:00(Off) | hh:mm | 06:00 |
| | [F 34] Número de deshielos por día (Sábado) si [F 19] = 5 | 1 | 12 | - | 4 | 1 | 12 | - | 4 |
| | [F 35] Horario preferencial para iniciar el deshielo (Sábado) si [F 19] = 5 | 00:00 | 24:00(Off) | hh:mm | 06:00 | 00:00 | 24:00(Off) | hh:mm | 06:00 |
| | [F 36] Número de deshielos por día (Domingo) si [F 19] = 5 | 1 | 12 | - | 4 | 1 | 12 | - | 4 |
| | [F 37] Horario para iniciar deshielo (Domingo) si [F 19] = 5 | 00:00 | 24:00(Off) | hh:mm | 06:00 | 00:00 | 24:00(Off) | hh:mm | 06:00 |
| [F 38] Tiempo de pre-deshielo (recogida del gas) | 0(Off) | 999 | minutos | 0(Off) | 0(Off) | 999 | minutos | 0(Off) | |
| [F 39] Temperatura del evaporador (sensor S2/S3) para finalizar deshielo | -50,0 | 105,0 | °C | 40,0 | -58,0 | 221,0 | °F | 104,0 | |
| [F 40] Temperatura del ambiente (sensor S1) para finalizar deshielo | -50,0 | 105,0 | °C | 20,0 | -58,0 | 221,0 | °F | 68,0 | |
| [F 41] Tiempo máximo de deshielo (por seguridad) | 1 | 999 | minutos | 30 | 1 | 999 | minutos | 30 | |
| [F 42] Tiempo de drenaje (goteamiento de agua de deshielo) | 0(Off) | 999 | minutos | 1 | 0(Off) | 999 | minutos | 1 | |
| [F 43] Habilita descongelamiento de la bandeja | 0(Off) | 2 | - | 0(Off) | 0(Off) | 2 | - | 0(Off) | |
| [F 44] Tipo de ventilador | 0 | 2 | - | 0 | 0 | 2 | - | 0 | |
| [F 45] Modo de operación del ventilador | 0 | 4 | - | 4 | 0 | 4 | - | 4 | |
| [F 46] Tiempo de ventilador encendido si [F 45] = 0 o 4 | 1 | 999 | minutos | 2 | 1 | 999 | minutos | 2 | |
| [F 47] Tiempo de ventilador apagado si [F 45] = 0 (modo automático por tiempo) | 1 | 999 | minutos | 8 | 1 | 999 | minutos | 8 | |
| [F 48] Temperatura del evaporador para retorno del ventilador después del drenaje | -50,0 | 105,0 | °C | 2,0 | -58,0 | 221,0 | °F | 35,6 | |
| [F 49] Tiempo máximo para retorno del ventilador después del drenaje (fan-delay) | 0(Off) | 999 | minutos | 1 | 0(Off) | 999 | minutos | 1 | |
| [F 50] Parada del ventilador por temperatura alta en el evaporador (sensor S2) | -50,0 | 105,0 | °C | 50,0 | -58,0 | 221,0 | °F | 122,0 | |
| [F 51] Tiempo de puerta abierta para apagar el ventilador | -1(Off) | 9999 | segundos | -1(Off) | -1(Off) | 9999 | segundos | -1(Off) | |
| [F 52] Temperatura de control del ventilador variable | -50,0 | 105,0 | °C | -12,0 | -58 | 221,0 | °F | 10,4 | |
| [F 53] Diferencia de control del ventilador variable (histéresis) | 1,0 | 99,0 | °C | 20,0 | 1,8 | 178,2 | °F | 36,0 | |
| [F 54] Mínima velocidad del ventilador variable | 0 | [F 55] | % | 30 | 0 | [F 55] | % | 30 | |
| [F 55] Máxima velocidad del ventilador variable | [F 54] | 100 | % | 100 | [F 54] | 100 | % | 100 | |
| [F 56] Velocidad del ventilador variable con compresor apagado | 0(Off) | [F 54] | % | 0(Off) | 0(Off) | [F 54] | % | 0(Off) | |
| [F 57] Tiempo de partida en velocidad máxima | 0(Off) | 999 | segundos | 30 | 0(Off) | 999 | segundos | 30 | |
| [F 58] Tiempo de ventilador variable encendido en la velocidad mínima para activar la protección de anticongelamiento | 0(Off) | 999 | minutos | 0(Off) | 0(Off) | 999 | minutos | 0(Off) | |
| [F 59] Tiempo de ventilador variable encendido en la velocidad máxima durante la protección de anticongelamiento | 10 | 999 | segundos | 10 | 10 | 999 | segundos | 10 | |
| [F 60] Modo de funcionamiento de la entrada digital 1 / sensor S3 | 0(Off) | 24 | - | 2 | 0(Off) | 24 | - | 2 | |
| [F 61] Modo de funcionamiento de la entrada digital 2 / sensor S4 | 0(Off) | 21 | - | 0(Off) | 0(Off) | 21 | - | 0(Off) | |
| [F 62] Tiempo de puerta abierta para deshielo instantáneo | 0(Off) | 999 | minutos | 30 | 0(Off) | 999 | minutos | 30 | |
| [F 63] Tiempo de puerta abierta para apagar el compresor y ventilador | 0(Off) | 999 | minutos | 5 | 0(Off) | 999 | minutos | 5 | |
| [F 64] Tiempo de puerta cerrada para apagar la bombilla | 0(Off) | 999 | minutos | 120 | 0(Off) | 999 | minutos | 120 | |
| [F 65] Tiempo de puerta cerrada para activar el modo económico | 0(Off) | 999 | minutos | 180 | 0(Off) | 999 | minutos | 180 | |
| [F 66] Tipo de compresor | 0 | 2 | - | 0 | 0 | 2 | - | 0 | |
| [F 67] Tiempo mínimo de compresor encendido | 0(Off) | 9999 | segundos | 0(Off) | 0(Off) | 9999 | segundos | 0(Off) | |
| [F 68] Tiempo mínimo de compresor apagado | 0(Off) | 9999 | segundos | 0(Off) | 0(Off) | 9999 | segundos | 0(Off) | |
| [F 69] Tiempo de compresor encendido en caso de error en el sensor S1 (ambiente) | 0(Off) | 999 | minutos | 20 | 0(Off) | 999 | minutos | 20 | |
| [F 70] Tiempo de compresor apagado en caso de error en el sensor S1 (ambiente) | 0(Off) | 999 | minutos | 10 | 0(Off) | 999 | minutos | 10 | |
| [F 71] Ganancia Proporcional (P) | 1,0 | 100,0 | | 2,0 | 1,0 | 100,0 | | 2,0 | |
| [F 72] Tiempo de Integral (I) | 1 | 500 | segundos | 50 | 1 | 500 | segundos | 50 | |
| [F 73] Tiempo Derivativo (D) | 0(Off) | 500 | segundos | 0(Off) | 0(Off) | 500 | segundos | 0(Off) | |
| [F 74] Frecuencia mínima para control PID del compresor variable | 30 | [F 75] | Hz | 60 | 30 | [F 75] | Hz | 60 | |
| [F 75] Frecuencia máxima para control PID del compresor variable | [F 74] | [F 76] | Hz / % | 120 | [F 74] | [F 76] | Hz / % | 120 | |
| [F 76] Frecuencia máxima de operación del compresor variable | 30 | 300 | Hz / % | 150 | 30 | 300 | Hz / % | 150 | |
| [F 77] Frecuencia de parada del compresor (switch-off) | 0 | 50 | Hz | 30 | 0 | 50 | Hz | 30 | |
| [F 78] Frecuencia del compresor variable durante deshielo por gas caliente | [F 74] | [F 76] | Hz / % | 120 | [F 74] | [F 76] | Hz / % | 120 | |
| [F 79] Frecuencia del compresor variable en caso de error en el sensor S1 (ambiente) | [F 74] | [F 75] | Hz / % | 100 | [F 74] | [F 75] | Hz / % | 100 | |
| [F 80] Frecuencia de partida suave del compresor variable | [F 74] | [F 75] | Hz / % | 60 | [F 74] | [F 75] | Hz / % | 60 | |
| [F 81] Tiempo de partida suave del compresor variable | 1 | 999 | segundos | 30 | 1 | 999 | segundos | 30 | |
| [F 82] Tiempo de compresor variable encendido después de alcanzar el setpoint | 0(Off) | 999(On) | minutos | 120 | 0(Off) | 999(On) | minutos | 120 | |
| [F 83] Tiempo de compresor variable abajo de la frecuencia de limite [F 85] para lubricación | 10(Off) | 1440 | minutos | 10(Off) | 10(Off) | 1440 | minutos | 10(Off) | |
| [F 84] Tiempo de compresor variable encendido em la frecuencia [F 76] para lubricación del compresor | 10 | 999 | segundos | 30 | 10 | 999 | segundos | 30 | |
| [F 85] Frecuencia mínima para control de la lubricación del compresor variable | [F 74] | [F 75] | Hz / % | 80 | [F 74] | [F 75] | Hz / % | 80 | |
| [F 86] Tiempo máximo del compresor variable conectado en la frecuencia máxima | 0(Off) | 9999 | minutos | 600 | 0(Off) | 9999 | minutos | 600 | |
| [F 87] Limite de temperatura baja (diferencial para el setpoint de temperatura) | 1,0(Off) | 99,9 | °C | 3,0 | 1,8(Off) | 179,8 | °F | 5,4 | |
| [F 88] Limite de temperatura alta (diferencial para el setpoint de temperatura) | 1,0(Off) | 99,9 | °C | 11,0 | 1,8(Off) | 179,8 | °F | 19,8 | |
| [F 89] Modo de la salida AUX | 0(Off) | 7 | - | 1 | 0 | 7 | - | 1 | |
| [F 90] Horario para activar la salida AUX si [F 89] = 5 (Lunes a Viernes) | 00:00 | 23:59 | hh:mm | 00:00 | 00:00 | 23:59 | hh:mm | 00:00 | |
| [F 91] Horario para desactivar la salida AUX si [F 89] = 5 (Lunes a Viernes) | 00:00 | 24:00(Off) | hh:mm | 24:00(Off) | 00:00 | 24:00(Off) | hh:mm | 24:00(Off) | |
| [F 92] Horario para activar la salida AUX si [F 89] = 5 (Sábado) | 00:00 | 23:59 | hh:mm | 00:00 | 00:00 | 23:59 | hh:mm | 00:00 | |
| [F 93] Horario para desactivar la salida AUX si [F 89] = 5 (Sábado) | 00:00 | 24:00(Off) | hh:mm | 24:00(Off) | 00:00 | 24:00(Off) | hh:mm | 24:00(Off) | |
| [F 94] Horario para activar la salida AUX si [F 89] = 5 (Domingo) | 00:00 | 23:59 | hh:mm | 00:00 | 00:00 | 23:59 | hh:mm | 00:00 | |
| [F 95] Horario para desactivar la salida AUX si [F 89] = 5 (Domingo) | 00:00 | 24:00(Off) | hh:mm | 24:00(Off) | 00:00 | 24:00(Off) | hh:mm | 24:00(Off) | |
| [F 96] Modo de funcionamiento de las alarmas de temperatura ambiente (S1) (0-relativa/1-absoluta) | 0 | 1 | - | 0 | 0 | 1 | - | 0 | |
| [F 97] Alarma de temperatura ambiente baja (S1) | -50,0 | 105,0 | °C | -50,0 | -58,0 | 221,0 | °F | -58,0 | |
| ENTRADAS DIGITALES / SENSOR AUXILIAR | [F 60] Modo de funcionamiento de la entrada digital 1 / sensor S3 | 0(Off) | 24 | - | 2 | 0(Off) | 24 | - | 2 |
| | [F 61] Modo de funcionamiento de la entrada digital 2 / sensor S4 | 0(Off) | 21 | - | 0(Off) | 0(Off) | 21 | - | 0(Off) |
| | [F 62] Tiempo de puerta abierta para deshielo instantáneo | 0(Off) | 999 | minutos | 30 | 0(Off) | 999 | minutos | 30 |
| | [F 63] Tiempo de puerta abierta para apagar el compresor y ventilador | 0(Off) | 999 | minutos | 5 | 0(Off) | 999 | minutos | 5 |
| | [F 64] Tiempo de puerta cerrada para apagar la bombilla | 0(Off) | 999 | minutos | 120 | 0(Off) | 999 | minutos | 120 |
| | [F 65] Tiempo de puerta cerrada para activar el modo económico | 0(Off) | 999 | minutos | 180 | 0(Off) | 999 | minutos | 180 |
| | [F 66] Tipo de compresor | 0 | 2 | - | 0 | 0 | 2 | - | 0 |
| | [F 67] Tiempo mínimo de compresor encendido | 0(Off) | 9999 | segundos | 0(Off) | 0(Off) | 9999 | segundos | 0(Off) |
| | [F 68] Tiempo mínimo de compresor apagado | 0(Off) | 9999 | segundos | 0(Off) | 0(Off) | 9999 | segundos | 0(Off) |
| | [F 69] Tiempo de compresor encendido en caso de error en el sensor S1 (ambiente) | 0(Off) | 999 | minutos | 20 | 0(Off) | 999 | minutos | 20 |
| [F 70] Tiempo de compresor apagado en caso de error en el sensor S1 (ambiente) | 0(Off) | 999 | minutos | 10 | 0(Off) | 999 | minutos | 10 | |
| COMPRESOR VARIABLE | [F 71] Ganancia Proporcional (P) | 1,0 | 100,0 | | 2,0 | 1,0 | 100,0 | | 2,0 |
| | [F 72] Tiempo de Integral (I) | 1 | 500 | segundos | 50 | 1 | 500 | segundos | 50 |
| | [F 73] Tiempo Derivativo (D) | 0(Off) | 500 | segundos | 0(Off) | 0(Off) | 500 | segundos | 0(Off) |
| | [F 74] Frecuencia mínima para control PID del compresor variable | 30 | [F 75] | Hz | 60 | 30 | [F 75] | Hz | 60 |
| | [F 75] Frecuencia máxima para control PID del compresor variable | [F 74] | [F 76] | Hz / % | 120 | [F 74] | [F 76] | Hz / % | 120 |
| | [F 76] Frecuencia máxima de operación del compresor variable | 30 | 300 | Hz / % | 150 | 30 | 300 | Hz / % | 150 |
| | [F 77] Frecuencia de parada del compresor (switch-off) | 0 | 50 | Hz | 30 | 0 | 50 | Hz | 30 |
| | [F 78] Frecuencia del compresor variable durante deshielo por gas caliente | [F 74] | [F 76] | Hz / % | 120 | [F 74] | [F 76] | Hz / % | 120 |
| | [F 79] Frecuencia del compresor variable en caso de error en el sensor S1 (ambiente) | [F 74] | [F 75] | Hz / % | 100 | [F 74] | [F 75] | Hz / % | 100 |
| | [F 80] Frecuencia de partida suave del compresor variable | [F 74] | [F 75] | Hz / % | 60 | [F 74] | [F 75] | Hz / % | 60 |
| [F 81] Tiempo de partida suave del compresor variable | 1 | 999 | segundos | 30 | 1 | 999 | segundos | 30 | |
| [F 82] Tiempo de compresor variable encendido después de alcanzar el setpoint | 0(Off) | 999(On) | minutos | 120 | 0(Off) | 999(On) | minutos | 120 | |
| [F 83] Tiempo de compresor variable abajo de la frecuencia de limite [F 85] para lubricación | 10(Off) | 1440 | minutos | 10(Off) | 10(Off) | 1440 | minutos | 10(Off) | |
| [F 84] Tiempo de compresor variable encendido em la frecuencia [F 76] para lubricación del compresor | 10 | 999 | segundos | 30 | 10 | 999 | segundos | 30 | |
| [F 85] Frecuencia mínima para control de la lubricación del compresor variable | [F 74] | [F 75] | Hz / % | 80 | [F 74] | [F 75] | Hz / % | 80 | |
| [F 86] Tiempo máximo del compresor variable conectado en la frecuencia máxima | 0(Off) | 9999 | minutos | 600 | 0(Off) | 9999 | minutos | 600 | |
| [F 87] Limite de temperatura baja (diferencial para el setpoint de temperatura) | 1,0(Off) | 99,9 | °C | 3,0 | 1,8(Off) | 179,8 | °F | 5,4 | |
| [F 88] Limite de temperatura alta (diferencial para el setpoint de temperatura) | 1,0(Off) | 99,9 | °C | 11,0 | 1,8(Off) | 179,8 | °F | 19,8 | |
| [F 89] Modo de la salida AUX | 0(Off) | 7 | - | 1 | 0 | 7 | - | 1 | |
| [F 90] Horario para activar la salida AUX si [F 89] = 5 (Lunes a Viernes) | 00:00 | 23:59 | hh:mm | 00:00 | 00:00 | 23:59 | hh:mm | 00:00 | |
| [F 91] Horario para desactivar la salida AUX si [F 89] = 5 (Lunes a Viernes) | 00:00 | 24:00(Off) | hh:mm | 24:00(Off) | 00:00 | 24:00(Off) | hh:mm | 24:00(Off) | |
| [F 92] Horario para activar la salida AUX si [F 89] = 5 (Sábado) | 00:00 | 23:59 | hh:mm | 00:00 | 00:00 | 23:59 | hh:mm | 00:00 | |
| [F 93] Horario para desactivar la salida AUX si [F 89] = 5 (Sábado) | 00:00 | 24:00(Off) | hh:mm | 24:00(Off) | 00:00 | 24:00(Off) | hh:mm | 24:00(Off) | |
| [F 94] Horario para activar la salida AUX si [F 89] = 5 (Domingo) | 00:00 | 23:59 | hh:mm | 00:00 | 00:00 | 23:59 | hh:mm | 00:00 | |
| [F 95] Horario para desactivar la salida AUX si [F 89] = 5 (Domingo) | 00:00 | 24:00(Off) | hh:mm | 24:00(Off) | 00:00 | 24:00(Off) | hh:mm | 24:00(Off) | |
| [F 96] Modo de funcionamiento de | | | | | | | | | |

| | Fun | Descripción | CELSIUS (°C) | | | | FAHRENHEIT (°F) | | | |
|-------------------------|---|---|--------------|---------|----------|----------|-----------------|---------|----------|----------|
| | | | Mín | Máx | Unid | Estándar | Mín | Máx | Unid | Estándar |
| SALIDA AUXILIAR/ALARMAS | [F 98] | Alarma de temperatura ambiente alta (S1) | -50,0 | 105,0 | °C | 105,0 | -58,0 | 221,0 | °F | 221,0 |
| | [F 99] | Tiempo de puerta abierta para alarma | 0 (Off) | 999 | minutos | 5 | 0 (Off) | 999 | minutos | 5 |
| | [F 100] | Tiempo de validación de alarma por temperatura | 0 (Off) | 999 | minutos | 0 (Off) | 0 (Off) | 999 | minutos | 0 (Off) |
| | [F 101] | Tiempo de inhibición de la alarma en la energización | 0 (Off) | 999 | minutos | 0 (Off) | 0 (Off) | 999 | minutos | 0 (Off) |
| | [F 102] | Tiempo máximo de compresor encendido sin alcanzar la temperatura deseada (setpoint) | 0 (Off) | 999 | horas | 0 (Off) | 0 (Off) | 999 | horas | 0 (Off) |
| | [F 103] | Tiempo máximo de operación del compresor para alarma de mantenimiento (horómetro) | 0 (Off) | 9999 | horas | 0 (Off) | 0 (Off) | 9999 | horas | 0 (Off) |
| | [F 104] | Indicación para alarma de deshielo finalizado por tiempo | 0 (Off) | 1 (On) | - | 0 (Off) | 0 (Off) | 1 (On) | - | 0 (Off) |
| | [F 105] | Temperatura deseada para anti-condensación (setpoint de calefacción del sensor 3) | -50,0 | 105,0 | °C | 30,0 | -58,0 | 221,0 | °F | 86,0 |
| [F 106] | Diferencial de control para anti-condensación (S3) | 0,1 | 20,0 | °C | 3,0 | 0,1 | 36,0 | °F | 5,4 | |
| [F 107] | Habilita alarma sonora (buzzer) | 0 (Off) | 1 (On) | - | 1 (On) | 0 (Off) | 1 (On) | - | 1 (On) | |
| CALENTAMIENTO DE JUNTAS | [F 108] | Habilita control de calentamiento de juntas | 0 (Off) | 2 | - | 0 (Off) | 0 (Off) | 2 | - | 0 (Off) |
| | [F 109] | Límite de temperatura para activación del control de calentamiento de juntas | 1,0 | 50,0 | °C | 1,0 | 33,8 | 122,0 | °F | 33,8 |
| | [F 110] | Diferencial de temperatura deseada para control de calentamiento de juntas | 0,1 | 20,0 | °C | 2,0 | 0,1 | 36,0 | °F | 3,6 |
| | [F 111] | Tiempo de salida conectada en el control de calentamiento de juntas | 1 | 9999 | minutos | 7 | 1 | 9999 | minutos | 7 |
| [F 112] | Tiempo de salida desconectada en el control de calentamiento de juntas | 0 (Off) | 9999 | minutos | 3 | 0 (Off) | 9999 | minutos | 3 | |
| CONDENSADOR | [F 113] | Alarma de temperatura alta en el condensador (S3) (apenas visual y sonora) | 0 (Off) | 105,0 | °C | 105,0 | 32,0 (Off) | 221,0 | °F | 221,0 |
| | [F 114] | Temperatura máxima en el condensador (S3) para desactivar las salidas de control | 0 (Off) | 105,0 | °C | 105,0 | 32,0 (Off) | 221,0 | °F | 221,0 |
| | [F 115] | Diferencial de control para temperatura máxima en el condensador (histéresis) | 0,1 | 20,0 | °C | 3,0 | 0,1 | 36,0 | °F | 5,4 |
| PRESOSTATO | [F 116] | Tiempo para confirmar alarma de presión alta | 0 | 60 | segundos | 5 | 0 | 60 | segundos | 5 |
| | [F 117] | Tiempo de validación de evento de presión baja | 0 | 180 | segundos | 20 | 0 | 180 | segundos | 20 |
| | [F 118] | Tiempo de retardo inicial después de partida del compresor para monitorear alarma de presión baja | 30 | 600 | segundos | 60 | 30 | 600 | segundos | 60 |
| | [F 119] | Tiempo de retardo después de alarma de alta presión para retomar control de temperatura | 1 | 10 | minutos | 3 | 1 | 10 | minutos | 3 |
| [F 120] | Tiempo de retardo después de alarma de presión baja para retomar control de temperatura | 1 | 10 | minutos | 3 | 1 | 10 | minutos | 3 | |
| MONITOR DE TENSIÓN | [F 121] | Tensión mínima de alimentación (protección) | 10 | 40 | Vdc | 10 | 10 | 40 | Vdc | 10 |
| | [F 122] | Tensión máxima de alimentación (protección) | 10 | 40 | Vdc | 40 | 10 | 40 | Vdc | 40 |
| | [F 123] | Offset de indicación de tensión | -10,0 | 10,0 | Vdc | 0,0 | -10,0 | 10,0 | Vdc | 0,0 |
| | [F 124] | Tiempo para validación de la tensión | 1 | 30 | segundos | 5 | 1 | 30 | segundos | 5 |
| HACCP | [F 125] | Habilita registros de las alarmas HACCP | 0 (Off) | 1 (On) | - | 0 (Off) | 0 (Off) | 1 (On) | - | 0 (Off) |
| | [F 126] | HACCP - Alarma de temperatura baja | -50,0 | [F 127] | °C | -50,0 | -58,0 | [F 127] | °F | -58,0 |
| | [F 127] | HACCP - Alarma de temperatura alta | [F 126] | 105,0 | °C | 105,0 | [F 126] | 221,0 | °F | 221,0 |
| | [F 128] | HACCP - Tiempo de inhibición de las alarmas | 0 (Off) | 999 | minutos | 0 (Off) | 0 (Off) | 999 | minutos | 0 (Off) |
| DATALOGGER | [F 129] | Modo de operación del datalogger | 0 (Off) | 2 | - | 2 | 0 (Off) | 2 | - | 2 |
| | [F 130] | Período de muestreo (tiempo entre registros en la memoria) | 10 | 999 | segundos | 30 | 10 | 999 | segundos | 30 |
| | [F 131] | Variación mínima en la temperatura ambiente para forzar la escritura de datos en la memoria | 0 (Off) | 10,0 | °C | 0 (Off) | 0 (Off) | 18,0 | °F | 0 (Off) |
| | [F 132] | Variación de la entrada digital o de las salidas para forzar la escritura de los datos | 0 (Off) | 1 (On) | - | 0 (Off) | 0 (Off) | 1 (On) | - | 0 (Off) |
| [F 133] | ¿Sobrescribir registros antiguos cuando la memoria esté llena? | 0 (Off) | 1 (On) | - | 1 (On) | 0 (Off) | 1 (On) | - | 1 (On) | |
| SENSORES | [F 134] | Modo de actuación del filtro digital | 0 | 1 | - | 0 | 0 | 1 | - | 0 |
| | [F 135] | Intensidad del filtro digital aplicado al sensor ambiente (sensor S1) (Subida) | 0 (Off) | 20 | segundos | 0 (Off) | 0 (Off) | 20 | segundos | 0 (Off) |
| | [F 136] | Intensidad del filtro digital aplicado al sensor ambiente (sensor S1) (Bajada) | 0 (Off) | 20 | segundos | 0 (Off) | 0 (Off) | 20 | segundos | 0 (Off) |
| | [F 137] | Desplazamiento de la indicación del sensor del ambiente (sensor S1) | -20,0 | 20,0 | °C | 0,0 | -36,0 | 36,0 | °F | 0,0 |
| | [F 138] | Desplazamiento de la indicación del sensor del evaporador (sensor S2) | -20,0 | 20,0 | °C | 0,0 | -36,0 | 36,0 | °F | 0,0 |
| | [F 139] | Desplazamiento de la indicación del sensor auxiliar (sensor S3) | -20,0 | 20,0 | °C | 0,0 | -36,0 | 36,0 | °F | 0,0 |
| [F 140] | Desplazamiento de la indicación del sensor auxiliar (sensor S4) | -20,0 | 20,0 | °C | 0,0 | -36,0 | 36,0 | °F | 0,0 | |
| FUNCIONES | [F 141] | Indicación preferencial en el display | 1 | 5 | - | 1 | 1 | 5 | - | 1 |
| | [F 142] | Indicación de temperatura trabada durante el deshielo | 0 | 2 | - | 1 | 0 | 2 | - | 1 |
| | [F 143] | Tiempo máximo de indicación trabada en el proceso de deshielo | 0 (Off) | 999 | minutos | 15 | 0 (Off) | 999 | minutos | 15 |
| | [F 144] | Modo de bloqueo de funciones | 0 | 2 | - | 0 | 0 | 2 | - | 0 |
| | [F 145] | Tiempo para bloqueo de las funciones | 15 | 60 | segundos | 15 | 15 | 60 | segundos | 15 |
| | [F 146] | Desactivación de Las Funciones de Control | 0 (Off) | 2 | - | 0 (Off) | 0 (Off) | 2 | - | 0 (Off) |
| | [F 147] | Dirección del instrumento en la red RS-485 | 1 | 247 | - | 1 | 1 | 247 | - | 1 |

[F 00] - Modo de operación del controlador:

[0] – Refrigeración

El compresor apaga cuando la temperatura del sensor S1 (ambiente) sea menor o igual al Setpoint y enciende cuando la temperatura del sensor S1 sea igual al (Setpoint + Diferencial de control en refrigeración).

[1] – Calefacción

El compresor apaga cuando la temperatura del sensor S1 (ambiente) sea mayor o igual al Setpoint y enciende cuando la temperatura del sensor S1 sea igual al (Setpoint - Diferencial de control en calefacción)

[2] – Automático

En este modo de funcionamiento la salida AUX es configurada para válvula inversora de ciclo y no es posible alterar su valor.

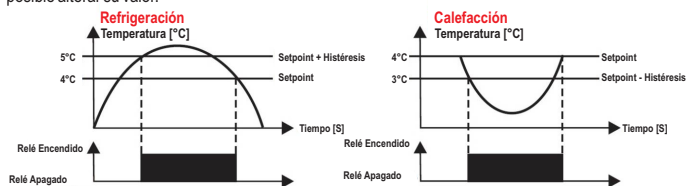

Caso la refrigeración este activa (relé AUX desactivado)

El compresor apaga cuando la temperatura del sensor S1 (ambiente) sea menor o igual al Setpoint y enciende cuando la temperatura del sensor S1 sea igual al (Setpoint + Diferencial de control en refrigeración). Si la temperatura disminuye hasta (Setpoint - Diferencial de control en calefacción), el ciclo es invertido y el controlador pasa a controlar la temperatura calentando el ambiente. En este momento el relé AUX es accionado.

Caso la calefacción este activa (relé AUX conectado)

El compresor enciende cuando la temperatura del sensor S1 (ambiente) sea mayor o igual al Setpoint y enciende cuando la temperatura del sensor S1 sea igual al (Setpoint - Diferencial de control en calefacción). Si la temperatura aumenta hasta (Setpoint + Diferencial de control en refrigeración), el ciclo es invertido y el controlador pasa a controlar la temperatura refrigerando el ambiente. En este momento el relé AUX es desconectado.

[F 01] - Temperatura deseada (setpoint):

Es la temperatura deseada en el ambiente a ser refrigerado. Es el valor de referencia para el control de la temperatura.

[F 02] - Temperatura deseada (setpoint económico):

Es la temperatura deseada en el ambiente a ser refrigerado cuando el instrumento esté operando en modo económico.

[F 03] - Mínimo de temperatura deseada (setpoint) permitido al usuario:

[F 04] - Máximo de temperatura deseada (setpoint) permitido al usuario:

Límites cuya finalidad es evitar que, por equivocación, se regulen temperaturas exageradamente altas o bajas de setpoint de temperatura, lo cual podrá representar alto consumo de energía, una que el sistema queda encendido continuamente.

[F 05] - Diferencial de control de setpoint de operación (refrigeración):

[F 06] - Diferencial de control de setpoint económico (refrigeración):

Es la diferencia de temperatura entre APAGAR y ENCENDER la refrigeración.

[F 07] - Diferencial de control de setpoint de operación (calefacción):

[F 08] - Diferencial de control de setpoint económico (calefacción):

Es la diferencia de temperatura entre APAGAR y ENCENDER la calefacción.

[F 09] - Horario para iniciar modo económico (Lunes a Viernes):

Horario donde el setpoint económico [5 P - E] será activado en los días útiles. Esta función puede ser apaga ajustandola en el valor máximo [0 F F].

[F 10] - Horario para iniciar modo económico (Sábado):

Horario donde el setpoint económico [5 P - E] será activado el Sábado. Esta función puede ser apaga ajustandola en el valor máximo [0 F F].

[F 11] - Horario para iniciar modo económico (Domingo):

Horario onde o setpoint económico [5 P - E] será activado el Domingo. Esta función puede ser apaga ajustandola en el valor máximo [0 F F].

[F 12] - Diferencia de temperatura (S3-S1) debajo de la cual es activado el setpoint económico:
Cuando a diferencia de temperatura entre el sensor 3 y el sensor 1 es menor que el valor ajustado en este parámetro, el controlador pasa a operar en modo económico.

[F 13] - Diferencia de temperatura (S3-S1) encima de la cual es activado el setpoint normal:
Cuando a diferencia de temperatura entre el sensor 3 y el sensor 1 es mayor que el valor ajustado en este parámetro, el controlador pasa a operar con setpoint normal.

[F 14] - Tiempo máximo en el modo económico:
Permite configurar el tiempo máximo de actuación del modo económico. Después de este tiempo, el setpoint vuelve a ser el del modo de operación normal. Caso configurado como este tiempo es ignorado.

[F 15] - Límite de temperatura para Fast Freezing:
Es la temperatura mínima que el instrumento podrá alcanzar durante el proceso de fast freezing (rápido congelamiento).

[F 16] - Tiempo máximo de Fast Freezing:
Es el tiempo de duración del proceso de fast freezing (congelamiento rápido).

[F 17] - Tiempo de retardo al energizar el controlador:
Cuando el instrumento es energizado, este puede permanecer un tiempo con su control deshabilitado, retardando el inicio del proceso. Durante este tiempo el funciona apenas como indicador de temperatura. Sirve para evitar picos de demanda de energía eléctrica, en caso de falta y retorno de la misma, cuando existan varios equipos conectados en la misma línea. Para esto, basta ajustar tiempos diferentes para cada equipo. Este retardo puede ser del compresor o del deshielo (cuando existir deshielo en la partida).

[F 18] - Tipo de deshielo:
 - Deshielo eléctrico (por resistencias), donde es accionada solo la salida de deshielo;
 - Deshielo por gas caliente, donde son accionadas las salidas del compresor y del deshielo;
 - Deshielo natural, donde solamente la salida del ventilador es accionada.

[F 19] - Condición para inicio de deshielo:
 - No realiza deshielo automático, solamente deshielo manual;
 - Deshielo iniciado por tiempo;
 - Deshielo iniciado por temperatura;
 - Deshielo iniciado por diferencia de temperatura S1-S2;
 - Deshielo iniciado por temperatura y diferencia de temperatura S1-S2;
 - Agenda de deshielo.

[F 20] - Intervalo entre deshielos (refrigeración) si [F 19] = 1 o Tiempo máximo sin deshielos (refrigeración) si [F 19] = 2, 3 o 4:

[F 21] - Intervalo entre deshielos (calefacción) si [F 19] = 1 o Tiempo máximo sin deshielos (calefacción) si [F 19] = 2, 3 o 4:

Determina de cuanto en cuanto tiempo será realizado deshielo, siendo el tiempo contado a partir del fin del deshielo anterior. Caso el controlador esté configurado para realizar degelo por temperatura ([F 19]=2,3 o 4), este tiempo actúa como seguridad en situaciones en que la temperatura del evaporador (sensor S2) no llegue a los valores programados en [F 23] o [F 24]. Esta función determina el tiempo máximo que el controlador permanecerá sin realizar deshielo.

[F 22] - Tiempo adicional al primer ciclo de refrigeración:
Sirve para aumentar el tiempo de refrigeración sólo en el primer ciclo de refrigeración. En instalaciones con varios equipos es posible evitar picos de demanda, haciendo que los deshielos sean realizados en tiempos diferentes, al atribuir valores diferentes en esta función.

[F 23] - Temperatura en el evaporador (sensor S2/S3) para inicio del deshielo si [F 19] = 2 o 4:
Cuando la temperatura del evaporador (sensor S2) alcance el valor configurado en esta función, el controlador iniciará el conteo del tiempo de confirmación para iniciar el deshielo.

[F 24] - Diferencia de temperatura para inicio de degelo (S1-S2) se [F 19] = 3 o 4:
Cuando la diferencia entre la temperatura del ambiente (sensor S1) y la temperatura del evaporador (sensor S2) alcanza el valor configurado en esta función, el controlador iniciará el conteo del tiempo de confirmación para iniciar el deshielo.

[F 25] - Tiempo de confirmación de temperatura baja (sensor S2 / S3) para comenzar el pre-deshielo si [F 19] = 2, 3 o 4:

Si el controlador está configurado para realizar deshielo por temperatura o diferencia de temperatura, cuando la temperatura del sensor S2 ([F 19] = 2 o 4) o la diferencia (S1 - S2) ([F 19] = 3) alcanza el valor configurado, El tiempo de confirmación comienza a contar para iniciar el pre-descongelamiento. Durante este paso, si la temperatura del sensor S2 permanece baja o la diferencia (S1 - S2) permanece alta, se inicia el pre-descongelamiento. De lo contrario, el sistema continúa en la etapa de enfriamiento.

[F 26] - Deshielo al energizar el controlador:
Hace posible la realización de un deshielo en el momento en que el controlador es energizado, como por ejemplo, en el retorno de la energía eléctrica (en caso de falta de energía).

[F 27] - Smooth Defrost si [F 18] = 0:
El modo de Smooth Defrost permite un deshielo más suave, economizando energía y evitando que la temperatura en el ambiente suba tanto como en un deshielo estándar. En este modo, la salida de deshielo permanece encendida cuando la temperatura del evaporador (sensor S2) sea inferior a 2°C (35,6 °F) y, al pasar esa temperatura, la salida permanece encendida por el porcentaje de tiempo configurado en esa función durante 2 minutos.

[F 28] - Número de deshielos por día (Lunes a Viernes) si [F 19] = 5:
Los deshielos son distribuidos en intervalos iguales de acuerdo con la programación del número de deshielos por día, considerando siempre el horario preferencial, pudiendo ajustar los valores en 1, 2, 3, 4, 6, 8 ó 12. Esta función sirve para la programación de Lunes a Viernes.

[F 29] - Horario para iniciar deshielo (Lunes) si [F 19] = 5:
[F 30] - Horario para iniciar deshielo (Martes) si [F 19] = 5:
[F 31] - Horario para iniciar deshielo (Miércoles) si [F 19] = 5:
[F 32] - Horario para iniciar deshielo (Jueves) si [F 19] = 5:
[F 33] - Horario para iniciar deshielo (Viernes) si [F 19] = 5:
Debe ser ajustado un horario preferencial (de referencia) para que sea efectuado uno de los deshielos del día. Esta función sirve para programación de Lunes a Viernes.

[F 34] - Número de deshielos por día (Sábado) si [F 19] = 5:
Los deshielos son distribuidos en intervalos iguales de acuerdo con la programación del número de deshielos por día, considerando siempre el horario preferencial, pudiendo ajustar los valores en 1, 2, 3, 4, 6, 8 ó 12. Esta función sirve para la programación del Sábado.

[F 35] - Horario preferencial para iniciar el deshielo (Sábado) si [F 19] = 5:
Debe ser ajustado un horario preferencial (de referencia) para que sea efectuado uno de los deshielos del día. Esta función sirve para programación de Sábado.

[F 36] - Número de deshielos por día (Domingo) si [F 19] = 5:
Los deshielos son distribuidos en intervalos iguales de acuerdo con la programación del número de deshielos por día, considerando siempre el horario preferencial, pudiendo ajustar los valores en 1, 2, 3, 4, 6, 8 ó 12. Esta función sirve para la programación del Domingo.

[F 37] - Horario preferencial iniciar deshielo (Domingo) si [F 19] = 5:
Debe ajustarse un horario preferencial para que sea efectuado uno de los deshielos del día. Esta función sirve para la programación del Domingo.

[F 38] - Tiempo de pre-deshielo (recogida del gas):
Al iniciar el deshielo, el controlador accionará, durante este tiempo, sólo el ventilador, de modo a aprovechar la energía residual gas.

[F 39] - Temperatura del evaporador (sensor S2/S3) para finalizar deshielo:
Si la temperatura en el evaporador (sensor S2) alcanza el valor ajustado, el fin de deshielo, por temperatura. De esta forma, se optimiza el proceso de deshielo. Si el sensor S3 está configurado como sensor del segundo evaporador, el controlador desactivará las salidas para deshielo individualmente y el proceso de deshielo será terminado cuando las dos estén desconectadas.

[F 40] - Temperatura del ambiente (sensor S1) para finalizar deshielo:
Si la temperatura ambiente (sensor S1) llega al valor ajustado, el fin de deshielo acontecerá por temperatura.

[F 41] - Tiempo máximo de deshielo (por seguridad):
Esta función ajusta el tiempo máximo de duración de un deshielo. Si, dentro de este periodo, el deshielo no es finalizado por temperatura, un punto quedará parpadeando en la esquina inferior derecha del visor, indicando que el término del deshielo ocurrió por tiempo y no por temperatura. Esto puede suceder cuando la temperatura ajustada es muy alta, el tiempo límite sea suficiente.

[F 42] - Tiempo de drenaje (gatemiento de agua de deshielo):
Tiempo necesario para el goteo, o sea, para que escurran las últimas gotas de agua del evaporador. En este periodo todas las salidas permanecen apagadas. Si no es deseable esta etapa, ajuste este tiempo a .

[F 43] - Habilita descongelamiento de bandeja:
 - Descongelamiento de la bandeja desactivado;
 - Descongelamiento de la bandeja utilizando la salida FAN;
 - Descongelamiento de la bandeja utilizando la salida AUX.
La salida seleccionada pasa a operar como una segunda salida para deshielo. Esa salida es accionada durante la realización del pre-deshielo, deshielo y drenaje. Las funcionalidades referentes al control de esta salida (FAN o AUX) serán desconsideradas.
Nota: El descongelamiento de la bandeja utilizando la salida FAN no impide la utilización del ventilador de velocidad variable (VSF).

[F 44] - Tipo de ventilador:
 - Ventilador de velocidad fija tipo On-Off (salida a relé);
 - Ventilador de velocidad variable controlado por la temperatura del evaporador. La velocidad aumenta cuando la temperatura del evaporador disminuye;
 - Ventilador de velocidad variable controlado por la temperatura ambiente. La velocidad aumenta cuando la temperatura del ambiente aumenta.
Nota: Los parámetros de [F 45] a [F 51] ajustan el funcionamiento del ventilador de velocidad fija y los parámetros de [F 48] a [F 59] ajustan el funcionamiento del ventilador de velocidad variable (Variable Speed Fan "VSF" salida de 0 a 10Vdc).

[F 45] - Modo de operación del ventilador:
 - Automático por tiempo: el ventilador quedará encendido cuando el compresor esté accionado. Cuando el compresor esté apagado, el ventilador actuará conforme los tiempos de F46 y F47;
 - Automático por temperatura: con el compresor encendido, el ventilador queda apagado, el ventilador enciende cuando la temperatura es mayor que la histéresis y apaga cuando la temperatura es menor que setpoint+20% de la histéresis;
 - Continuo: el ventilador quedará siempre accionado;
 - Dependiente: el ventilador será accionado junto con el compresor;
 - Tiempo después de apagar el compresor: después de apagar el compresor el ventilador permanecerá encendido por el tiempo configurado en el [F 46].

Nota1: El modo 1 activará el ventilador solo si la temperatura del sensor S2 es menor que la temperatura del sensor S1.

Nota 2: El modo 1 accionará el ventilador solamente si la temperatura del sensor S2 es menor que el setpoint configurado.

[F 46] - Tiempo de ventilador encendido si [F 45] = 0 o 4:
Es el tiempo que el ventilador permanecerá ENCENDIDO.

[F 47] - Tiempo de ventilador apagado si [F 45] = 0 (modo automático por tiempo):
Es el tiempo que el ventilador permanecerá APAGADO.

[F 48] - Temperatura del evaporador para retorno del ventilador después drenaje:
Después del drenaje, inicia el ciclo de fan-delay. El compresor es accionado inmediatamente, ya que la temperatura en el evaporador es alta, pero el ventilador sólo será accionado después que la temperatura en el evaporador baje del valor ajustado. Esta función es utilizada para remover el calor que aún existe en el evaporador por causa del deshielo, evitando tirarlo al ambiente.

[F 49] - Tiempo máximo para retorno del ventilador después del drenaje (Fan-delay):
Por seguridad, si la temperatura en el evaporador no alcanza el valor ajustado en la función [F 48] o el sensor S2 esté desconectado, el retorno del ventilador sucederá después de transcurrir el tiempo ajustado en esta función.

[F50] - Parada del ventilador por temperatura alta en el evaporador (sensor S2):

Tiene por finalidad apagar el ventilador del evaporador hasta que la temperatura ambiente se aproxime a aquella prevista en el proyecto de la instalación frigorífica, evitando altas temperaturas y presiones de succión que puedan dañar el compresor. Si la temperatura en el evaporador sobrepasa el valor ajustado, el ventilador es apagado y se necesitará de nuevo con una histéresis fija de 2°C/4°F. Esta es una buena función cuando, por ejemplo, se coloca en operación un equipo frigorífico que estuvo parado por días o cuando se vuelve a llenar las cámaras o mostradores con mercadería.

[F51] - Tempo de porta aberta para desligar ventilador:

Es el tiempo que el ventilador aguardará para apagar después de abierta la puerta. Configurando este tiempo con el valor mínimo [FFF], el ventilador no irá a abrir la puerta. Configurando este tiempo con el valor [0], el ventilador se irá a apagar inmediatamente al abrir la puerta.

[F52] - Temperatura de control del ventilador variable:

Es el límite inferior de temperatura, abajo del cual el ventilador pasará a operar en la velocidad máxima (si [F44]=1) o mínima (si [F44]=2).

[F53] - Diferencial de control de ventilador variable (histerese):

Si [F44]=1, este parámetro representa el intervalo de temperatura donde el ventilador irá a variar la velocidad entre los límites máximos y mínimos. El ventilador se apagará cuando la temperatura en el evaporador (sensor S2) llegue al límite superior ([F52] + [F53]). Si [F44]=2, este parámetro es utilizado para apagar el ventilador cuando la temperatura en el ambiente (sensor S1) llegue al límite inferior ([F52] - [F53]).

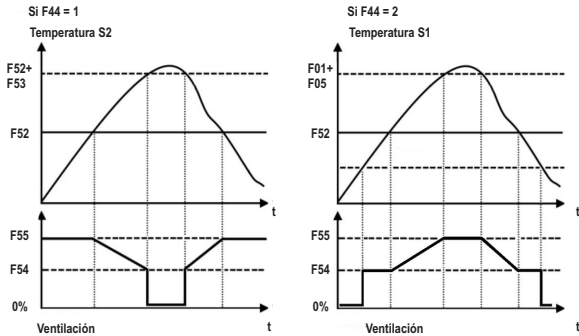

F01 = Temperatura deseada (setpoint)
F02 = Temperatura deseada (setpoint económico)
F05 = Diferencial de control del setpoint de operación
F06 = Diferencial de control del setpoint económico
F52 = Temperatura de control del ventilador
F53 = Diferencial de control del ventilador (histeresis)
F54 = Mínima velocidad del ventilador
F55 = Máxima velocidad del ventilador

Nota: Si el modo económico está activado, las funciones F01 y F05 serán substituidas por F02 y F06, respectivamente.

[F54] - Mínima velocidad del ventilador variable:

[F55] - Máxima velocidad del ventilador variable:

Definen las velocidades mínimas y máximas del ventilador.

[F56] - Velocidad del ventilador variable con compresor apagado:

Define la velocidad del ventilador variable cuando el compresor está apagado. Si el deshielo es de tipo natural, el ventilador permanecerá encendido en esta velocidad durante las etapas de pré-deshielo y deshielo. Configurando este parámetro con el valor mínimo [FFF], el ventilador variable irá a apagar al mismo tiempo que el compresor.

[F57] - Tempo de partida en velocidad máxima:

Al encender el ventilador variable se mantendrá a una velocidad alta por algunos segundos, conforme ajustado en [F55]. El objetivo de este recurso es aplicar un torque inicial para facilitar el funcionamiento del motor del ventilador.

[F58] - Tempo de ventilador variable encendido en la velocidad mínima para activar la protección de anticongelamiento

Tiempo en que el ventilador variable deberá quedar con la velocidad configurada en [F54] para operar en la velocidad máxima configurada en [F55] por el tiempo configurado en [F59]. Este proceso de aceleración periódica da velocidad de control evita la formación de hielo en las hélices del ventilador.

[F59] - Tempo de ventilador variable encendido en la velocidad máxima durante la protección anticongelamiento:

Tiempo máximo del ventilador variable encendido en velocidad máxima [F55] durante la protección del anticongelamiento. Este parámetro trabaja en conjunto con [F58].

[F60] - Modo de funcionamiento de la entrada digital 1 / sensor S3:

- [0]: Entrada digital deshabilitada;
- [1]: Contato NO - Sensor de puerta;
- [2]: Contato NC - Sensor de puerta;
- [3]: Contato NO - Alarma externa (apenas indicación);
- [4]: Contato NC - Alarma externa (apenas indicación);
- [5]: Contato NO - Desconexión de control;
- [6]: Contato NC - Desconexión de control;
- [7]: Pulsador NO - Modo económico;
- [8]: Pulsador NC - Modo económico;
- [9]: Pulsador NO - Fast Freezing;
- [10]: Pulsador NC - Fast Freezing;
- [11]: Pulsador NO - Deshielo;
- [12]: Pulsador NC - Deshielo;
- [13]: Contato NO - Deshielo Combinado;
- [14]: Contato NC - Deshielo Combinado;
- [15]: Contato NO - Iluminación;
- [16]: Contato NC - Iluminación;
- [17]: Contato NO - Estado del presostato 1;
- [18]: Contato NC - Estado del presostato 1;
- [19]: Contato NO - Presostato de presión alta;
- [20]: Contato NC - Presostato de presión alta;
- [21]: Sensor S3 - Diferencial de temperatura para setpoint económico (S3-S1);
- [22]: Sensor S3 - Control de temperatura del condensador;

- [23]: Sensor S3 - Control de temperatura del segundo evaporador;
- [24]: Sensor S3 - Control de temperatura da puerta, anti-condensación.

[F61] - Modo de funcionamiento de la entrada digital 2 / sensor S4:

- [0]: Entrada digital deshabilitada;
- [1]: Contato NO - Sensor de puerta;
- [2]: Contato NC - Sensor de puerta;
- [3]: Contato NO - Alarma externa (apenas indicación);
- [4]: Contato NC - Alarma externa (apenas indicación);
- [5]: Contato NO - Desconexión de control;
- [6]: Contato NC - Desconexión de control;
- [7]: Pulsador NO - Modo económico;
- [8]: Pulsador NC - Modo económico;
- [9]: Pulsador NO - Fast Freezing;
- [10]: Pulsador NC - Fast Freezing;
- [11]: Pulsador NO - Deshielo;
- [12]: Pulsador NC - Deshielo;
- [13]: Contato NO - Deshielo Combinado;
- [14]: Contato NC - Deshielo Combinado;
- [15]: Contato NO - Iluminación;
- [16]: Contato NC - Iluminación;
- [17]: Contato NO - Estado del presostato 2;
- [18]: Contato NC - Estado del presostato 2;
- [19]: Contato NO - Presostato de presión baja;
- [20]: Contato NC - Presostato de presión baja;
- [21]: Sensor S4 - Temperatura de insuflamiento (indicación)

Nota 1: Cuando se configura la entrada digital como contacto de presostato, permite desconectar las salidas de compresor, ventilador y deshielo, exhibiendo la alarma asociada ala entrada de origen. Cuando el evento de presostato se extingue, el controlador retorna al proceso inicial configurado.

Nota 2: Cuando se configura la entrada digital como deshielo combinado, el deshielo es iniciado (si permitido) al cerrar el contacto y avanza para las próximas etapas solamente cuando el contacto es abierto nuevamente.

Nota 3: En las opciones 5 y 6, el sistema de supervisión Sitrad posee prioridad sobre la entrada digital. Así, caso el Sitrad envíe un comando para encender/apagar las funciones de control, la entrada digital es temporalmente deshabilitada y será necesario una transición en su estado para habilitarla nuevamente.

[F62] - Tempo de puerta abierta para deshielo instantáneo:

Si la puerta se mantiene abierta por un periodo mayor que el definido en esta función ocurrirá el deshielo instantáneo, siempre que la temperatura en el evaporador (S2/S3) sea menor que [F39] y la temperatura ambiente (sensor S1) sea menor que [F40].

[F63] - Tempo de porta aberta para apagar el compresor y ventilador:

Por seguridad, si el tiempo de puerta abierta es mayor que el tiempo configurado en esta función, tanto el compresor (COMP o COMP VCC) como el ventilador (FAN o FAN VS) serán apagados.

[F64] - Tempo de puerta cerrada para apagar la bombilla:

Con la puerta cerrada, este parámetro define en cuanto tiempo la bombilla será apagada. Contribuye para la economía de energía.

[F65] - Tempo de puerta cerrada para activar el modo económico:

Con la puerta cerrada, este parámetro define en cuanto tiempo el modo económico será activado. La salida de la bombilla será desactivada si está encendida y el setpoint de operación pasará a controlar por el setpoint económico.

[F66] - Tipo de compresor:

- [1] - Compresor de velocidad fija tipo On-Off (salida a relé);
- [2] - Compresor de velocidad variable (Variable Capacity Compressor-VCC) con salida de frecuencia 0 a 300Hz;
- [3] - Compresor de velocidad variable (Variable Capacity Compressor-VCC) con salida de tensión 0 a 10Vdc.

Nota 1: El funcionamiento del compresor de velocidad variable (opciones 2 y 3) está condicionado solamente al modo de operación refrigeración ([F00]=0).

Nota 2: Caso [F66] = 1, los parámetros [F71] a [F88] son ignorados y es realizado control tradicional a través del relé de compresor.

Nota 3: Caso [F66] = 3, los parámetros de ajustes de frecuencia del compresor son configurados como porcentual (0 a 100%) que corresponden directamente a la señal de 0 a 10Vdc aplicado en la salida COMP VCC. Valores mayores que 100% serán considerados como 100%.

Nota 4: Caso [F66] = 2 o 3, la salida del relé del compresor está encendida mientras el compresor variable está encendido (uso opcional como solenoide).

[F67] - Tempo mínimo de compresor encendido:

Es el tiempo mínimo que el compresor permanecerá encendido, o sea, espacio de tiempo entre la última partida y la próxima parada. Sirve para prevenir los picos de alta tensión en la red eléctrica.

[F68] - Tempo mínimo de compresor apagado:

Es el tiempo mínimo que el compresor permanecerá apagado, o sea, espacio de tiempo entre la última parada y la próxima partida. Sirve para aliviar la presión de descarga y aumentar el tiempo de vida útil del compresor.

[F69] - Tempo de compresor encendido en caso de error en el sensor S1 (ambiente):

[F70] - Tempo de compresor apagado en caso de error en el sensor S1 (ambiente):
Si el sensor ambiente (sensor S1) está desconectado o fuera del rango de medición, el compresor se encenderá y apagará de acuerdo con los tiempos configurados en estas funciones.

[F71] - Ganancia Proporcional (P):

Determina la ganancia proporcional del algoritmo de control PID.

[F72] - Tempo de Integral (I):

Determina el tiempo integral del algoritmo de control PID.

[F73] - Tempo Derivativo (D):

Determina el tiempo derivativo del algoritmo de control PID.

[F74] - Frecuencia mínima para control PID del compresor variable:

Define la frecuencia mínima de trabajo del compresor variable en el modo automático de control (algoritmo PID).

Obs: verificar el manual técnico del compresor variable.

Nota: Caso [F66] = 3, el valor configurado en este parámetro se ignora y se considera como 0%.

[F 75] - Frecuencia máxima para control PID del compresor variable:

Define la frecuencia máxima de trabajo del compresor variable en el modo automático de control (algoritmo PID).

Obs: verificar el manual técnico del compresor variable.

[F 76] - Frecuencia máxima de operación del compresor variable:

Define la frecuencia máxima de operación del compresor. Esa frecuencia se utiliza cuando es necesario enfriar rápidamente el ambiente controlado, por ejemplo, temperatura alta en el ambiente, proceso de Fast Freezing o después de un ciclo de deshielo.

Obs: verificar el manual técnico del compresor variable.

[F 77] - Frecuencia de parada del compresor (switch-off):

Define la frecuencia de salida para informar que el compresor debe parar. Esa frecuencia es menor que la frecuencia mínima de trabajo.

Obs: verificar el manual técnico del compresor variable.

Nota: Caso [F 66] = 3, el valor configurado en este parámetro se ignora y se considera como 0%.

[F 78] - Frecuencia del compresor variable durante deshielo por gas caliente:

Define la frecuencia del compresor variable durante el proceso de deshielo por gas caliente.

[F 79] - Frecuencia del compresor variable en caso de error en el sensor S1 (ambiente):

Define la frecuencia del compresor variable en caso que se detecte error en el sensor de temperatura S1 (ambiente). Este parámetro trabaja en conjunto con los parámetros [F 69] y [F 70].

[F 80] - Frecuencia de partida suave del compresor variable:

Al encender el compresor variable al mismo se lo mantiene a una velocidad baja durante algunos segundos, conforme ajustado en el parámetro [F 81]. El objetivo de este recurso es mejorar la lubricación del compresor.

[F 81] - Tiempo de partida suave del compresor variable:

Tiempo que el compresor variable se quedará en la frecuencia de partida suave. El objetivo de este recurso es mejorar la lubricación del compresor.

[F 82] - Tempo de compresor variável ligado após atingir o setpoint:

Después de alcanzar el setpoint de temperatura es posible mantener el compresor encendido en velocidad calculada por el algoritmo de control PID. El objetivo es evitar sucesivas partidas del compresor, obteniendo reducción del consumo de energía (eficiencia energética) y baja oscilación de la temperatura del ambiente (sensor S1). Si ajustado como [DFF], el compresor variable se apaga inmediatamente después de alcanzar el setpoint de temperatura. Si ajustado como [Dn], el compresor quedará siempre encendido. En el caso de que la temperatura alcance el límite de temperatura baja [F 87] el compresor se apaga y retornará a encender respetando el setpoint y la histéresis de contra.

[F 83] - Tiempo de compresor variable abajo da frecuencia de límite [F 85] para lubricación:

Tiempo en que el compresor variable deberá quedar encendido con a frecuencia abajo del límite configurado en [F 85] para operar en la frecuencia configurada en [F 76] por el tiempo configurado en [F 84]. Este proceso de aceleración periódica de la frecuencia de control promueve la lubricación del compresor variable a través de la migración del aceite lubricante.

[F 84] - Tiempo de compresor variable encendido en la frecuencia [F 76] para lubricación del compresor:

Tiempo que el compresor variable quedará encendido en la frecuencia definida en [F 76] para lubricación del compresor.

[F 85] - Frecuencia mínima para control de la lubricación del compresor variable:

Frecuencia límite para el instrumento utilizar el proceso de lubricación del compresor variable.

[F 86] - Tiempo máximo del compresor variable conectado en la frecuencia máxima:

Tiempo máximo del compresor variable en frecuencia máxima. Este parámetro trabaja en conjunto con [F 76].

[F 87] - Límite de temperatura baja (diferencial para el setpoint de temperatura):

Define el límite de temperatura baja para apagar el compresor variable. En este parámetro se ajusta el diferencial para el setpoint.

Ejemplo: Setpoint = [-6.0] y [F 87] = [3.0]. En este caso, el límite de temperatura para apagar el compresor será [-9.0] ([-6.0] - [3.0]).

[F 88] - Límite de temperatura alta (diferencial para el setpoint de temperatura):

Define el límite de temperatura alta para accionar el compresor variable en su frecuencia máxima de operación. El objetivo de este parámetro es bajar rápidamente la temperatura del ambiente controlador. En este parámetro se ajusta el diferencial para el setpoint. La histéresis de este parámetro es fija en 1°C (1,8°F).

Ejemplo: Setpoint = [-6.0] y [F 88] = [1.0]

En este caso, el compresor actuará en la velocidad máxima [F 76] cuando la temperatura esté por encima de [5.0] ([-6.0] + [1.0]), y volverá a operar en velocidad normal (entre [F 74] y [F 75] cuando la temperatura esté abajo de [-4.0] ([-6.0] + [1.0] - [1.0]).

[F 89] - Modo de la salida AUX:

[0] - Salida apagada;

[1] - Bombilla: Controla la iluminación;

[2] - Alarma;

[3] - Resistencia de la puerta (sin sensor S3): La resistencia de la puerta permanece encendida, independientemente de la temperatura de la puerta. La resistencia es apagada solamente durante la ocurrencia de alarmas;

[4] - Resistencia de la puerta (con sensor S3): La resistencia de la puerta para evitar la condensación es controlada por la temperatura del sensor S3 y los valores configurados en las funciones [F 105] e [F 106]. La salida es apagada en el caso de alarmas;

[5] - Agenda: La salida es activada/desactivada en los días y horarios definidos en los parámetros [F 90] hasta [F 96];

[6] - Válvula inversora de ciclo: La salida es accionada para revertir el ciclo de refrigeración para calefacción cuando el instrumento está operando en modo automático;

[7] - Compresor auxiliar: La salida AUX será utilizada para el accionamiento de un segundo compresor. La salida AUX será accionada después del accionamiento de la salida COMP y transcurrido el intervalo de 15 segundos (fijo). La salida AUX será desconectada siempre junto con la salida COMP.

Nota 1 (prioridad 1): Caso el instrumento esté configurado para el modo automático ([F 80]=2), la salida AUX es configurada automáticamente para válvula inversora de ciclo. Si el parámetro [F 80] es modificado, será necesario reconfigurar [F 89].

Nota 2 (prioridad 2): Caso el descongelamiento de la bandeja este configurado para la salida AUX ([F 43]=2), las funcionalidades de [F 89] son ignoradas.

Nota 3 (prioridad 3): En caso de que el control de juntas esté configurado para la salida AUX ([F 108]=1), las funcionalidades de [F 89] son ignoradas.

[F 90] - Horario para activar la salida AUX si [F 89] = 5 (Lunes a Viernes):

[F 91] - Horario para desactivar la salida AUX si [F 89] = 5 (Lunes a Viernes):

[F 92] - Horario para activar la salida AUX si [F 89] = 5 (Sábado):

[F 93] - Horario para desactivar la salida AUX si [F 89] = 5 (Sábado):

[F 94] - Horario para activar la salida AUX si [F 89] = 5 (Domingo):

[F 95] - Horario para desactivar la salida AUX si [F 89] = 5 (Domingo):

Horarios para activar/desactivar la salida AUX en los días útiles y finales de semana. Para deshabilitar esta funcionalidad en algún día, basta configurar el horario para desactivar con el valor máximo [FFF].

[F 96] - Modo de funcionamiento de las alarmas de temperatura ambiente (S1) (0-relativa/1-absoluta):

Determina si los valores configurados para alarma de temperatura ambiente baja [F 97] y temperatura ambiente alta [F 98] serán relativos al setpoint o valores absolutos.

[0] - Las alarmas de temperatura ambiente [F 97] y [F 98] representan valores relativos al setpoint.

Ejemplo: Temperatura deseada [5P] : -5,0°C

Alarma de temperatura baja [F 97]: 2,0°C

Alarma de temperatura alta [F 98]: 2,0°C

Límites: ([5P] - [F 97]) y ([5P] + [F 98]).

La alarma de baja temperatura se señalará a -7,0°C (-5,0°C - 2,0°C) y la alarma de alta temperatura a -3,0°C (-5,0°C + 2,0°C).

[1] - Las alarmas de temperatura ambiente [F 97] y [F 98] son valores absolutos.

Ejemplo: Alarma de baja temperatura [F 97]: -30,0°C

Alarma de temperatura alta [F 98]: 15,0°C

La alarma de baja temperatura se señalará a -30,0°C y la alarma de alta temperatura a 15,0°C.

[F 97] - Alarma de temperatura ambiente baja (S1):

[F 98] - Alarma de temperatura ambiente alta (S1):

Límites de temperatura ambiente inferior/superior (S1) para que el instrumento indique alarma de temperatura baja/alta. Las temperaturas configuradas en estos parámetros pueden tener sus valores absolutos o relativos al setpoint dependiendo del valor configurado en [F 96]. El diferencial para el apagado de la alarma se fija en 0,1°C/0,1°F.

[F 99] - Tiempo de puerta abierta para alarma:

Cuando la puerta sea abierta, el mensaje [PEN] aparecerá en el display y el tiempo de puerta abierta será iniciado. Si este tiempo es mayor que el tiempo configurado en esta función, la alarma sonora (buzzer) será accionada y el mensaje [RPN] se mostrará.

[F 100] - Tiempo de validação do alarme por temperatura:

Esta función sirve para inhibir la alarma durante un período debido a una eventual elevación de la temperatura.

[F 101] - Tiempo de inhibición de la alarma na energización:

Durante este tiempo, la alarma permanece apagada esperando que el sistema entre en régimen de trabajo.

[F 102] - Tiempo máximo de compresor encendido sin alcanzar la temperatura deseada (setpoint):

Es la alarma que indica cuando el compresor permanece encendido por un tiempo mayor que el configurado en esta función, sin alcanzar el setpoint.

[F 103] - Tiempo máximo de operación del compresor para alarm de mantenimiento (horómetro):

Siempre que el compresor (COMP o COMP VCC) esté accionado, el instrumento contabilizará su tiempo de funcionamiento. Cuando el tiempo contabilizado sea mayor o igual al ajustado en esta función, será generado una alarma indicando que el mantenimiento en el compresor debe ser realizado.

[F 104] - Indicación para alarma de deshielo finalizado por tiempo:

Cuando el deshielo es finalizado por tiempo y no por temperatura, el usuario puede ser avisado a través de un punto parpadeante en la esquina superior derecha del display [].

[F 105] - Temperatura deseada para anti-condensación (setpoint de calefacción del sensor 3): Es la temperatura de control para evitar condensación de la humedad del aire en la puerta. Cuando la temperatura del sensor S3 (puerta) sea mayor que el valor configurado en esta función, la resistencia de la puerta será apagada.

[F 106] - Diferencial de control para anti-condensación (S3):

Es la diferencia de temperatura entre APAGAR y PRENDER la resistencia de la puerta para evitar la condensación.

[F 107] - Habilita alarma sonora (buzzer):

Permite habilitar y deshabilitar el buzzer interno para señalización de alarmas.

[F 108] - Habilita control de calentamiento de juntas:

[FFF] - Control de juntas desactivado;

[1] - Control de juntas utilizando la salida COMP;

[2] - Control de juntas utilizando la salida AUX.

Nota 1: El control de juntas queda habilitado solo en modo refrigeración ([F 80]=0) y durante las etapas de refrigeración y fan-delay.

Nota 2: Si el control de juntas está configurado para utilizar la salida COMP ([F 108]=1), se debe configurar el instrumento para utilizar el compresor de velocidad variable ([F 66]=2 o 3).

Nota 3: Si el control de juntas está configurado para utilizar la salida AUX ([F 108]=2), se deben observar las notas de prioridades del parámetro [F 89] modo de la salida AUX.

[F 109] - Límite de temperatura para activación del control de calentamiento de juntas:

Define el límite de temperatura para activar el control de juntas. Cuando la temperatura del sensor S1 (ambiente) sea menor que el valor configurado en esta función, se activará el control de juntas.

[F 110] - Diferencial de temperatura deseada para control de calentamiento de juntas:

Es la diferencia de temperatura entre APAGAR y ENCENDER el control de juntas.

Ejemplo:

Límite de temperatura para activación del control de calentamiento de juntas [F 109]: -18,0°C

Diferencial de temperatura deseada para control de juntas [F 110]: 2,0°C

El control se encenderá a -18,0°C y se apagará a -16,0°C (-18°C + 2,0°C).

Con el control de juntas encendido, la salida ciclará de acuerdo con los tiempos definidos en los parámetros [F 111] y [F 112].

[F 111] - Tiempo de salida conectada en el control de calentamiento de juntas:

[F 112] - Tiempo de salida desconectada en el control de calentamiento de juntas:

Definen el tiempo que la salida permanecerá conectada/desconectada, respectivamente, en caso de que el control de juntas esté activo.

[F 113] - Alarma de temperatura alta no condensador (S3) (apenas visual e sonoro):

Es la temperatura del condensador arriba de la cual el instrumento indicará alarma de temperatura alta visual [H E L] y sonora (buzzer). Esa alarma es ignorada hasta que el tiempo configurado en [F 101] sea pasado.

[F 114] - Temperatura máxima en el condensador (S3) para desactivar las salidas de control:

Arriba de esta temperatura, además de las indicaciones de alarma visual [H E L] y sonora (buzzer), las cargas accionadas por las salidas serán desactivadas. Esa alarma es ignorada hasta que el tiempo configurado en [F 107] sea pasado.

[F 115] - Diferencial de control para temperatura máxima en el condensador (histéresis):

Para las cargas volver a ser accionadas, la temperatura del sensor S3 (condensador) deberá bajar hasta el valor ajustado en [F 114] menos el valor configurado en este parámetro. En esta condición, el proceso sigue para la etapa de refrigeración.

[F 116] - Tiempo para confirmar alarma de presión alta:

Es el tiempo mínimo que el presostato conectado a la línea de descarga debe mantenerse accionado para que se valide este evento. Este tiempo sirve para evitar accionamientos innecesarios debido a la oscilación de presión.

[F 117] - Tiempo para validación de evento de presión baja:

Es el tiempo mínimo que el presostato conectado a la línea de succión debe mantenerse accionado para que sea validado este evento. Este tiempo sirve para evitar accionamientos innecesarios debido a la oscilación de presión.

[F 118] - Tiempo para el retardo inicial para monitorear la alarma de baja presión:

Tiempo de retardo que el presostato de succión lleva para estar dentro de su faja ideal de trabajo al inicializar el controlador, evitando alarmas indeseadas.

[F 119] - Tiempo de retardo después de alarma de alta presión para retomar control de temperatura:

Después del evento de alta presión, el controlador usa este tiempo de espera para entonces retomar el control.

[F 120] - Tiempo de retardo después de alarma de presión baja para retomar control de temperatura:

Después del evento de baja presión, el controlador usa este tiempo de espera para entonces retomar el control.

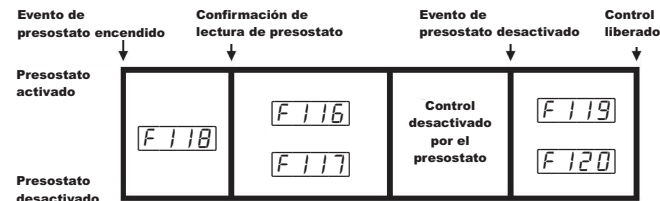

Nota 1: Al tercer evento de presión alta o baja, en el intervalo máximo de una hora al inicializar el controlador, el sistema muestra el mensaje [H P L] - Alarma de presostato de baja, requiere que el sistema sea rearmado manualmente. Para eso, ingrese el menú rápido, vía tecla [R], seleccione [H P L] y presione con toque breve la tecla [E] para seleccionar.

Nota 2: Las entradas digitales deben ser configuradas como presostatos de alta/baja.

Nota 3: Los tiempos de [F 119] y [F 120] son independientes del tiempo configurado en [F 67] - Tempo mínimo de compresor encendido.

[F 121] - Tensión mínima de alimentación (protección):

[F 122] - Tensión máxima de alimentación (protección):

Caso el valor de tensión pase los límites ajustados en estas funciones, será generado una alarma y las salidas serán desactivadas.

Para deshabilitar el monitoreo de tensión, ajuste [F 121] mayor que [F 122].

Nota 1: El monitoreo de tensión se aplica solamente a los modelos de baja tensión (12 o 24Vdc) TC-970 ELLog +Eco ou TC-970 ELLog +Eco Faston

Nota 2: Cuando el instrumento esté siendo alimentado con tensión alterna (Vac), la tensión calculada por el monitor será equivalente a la tensión continua (Vdc).

[F 123] - Offset de indicación de tensión (protección):

Permite compensar eventuales desvíos en la lectura de la tensión.

[F 124] - Tiempo de validación de la tensión (protección) (reservado):

Este tiempo evita que pequeñas variaciones de tensión desactiven las salidas de forma precipitada. Las salidas serán desactivadas después que la tensión pasar los límites da tensión de trabajo y transcurrido este tiempo.

Cuando la tensión retornar a los niveles aceptables, las salidas serán activadas después de transcurrir este tiempo.

[F 125] - Habilita registros de las alarmas HACCP:

Habilita el registro de las alarmas HACCP conforme descrito en el ítem 9.4.6.

[0] - Deshabilita;

[1] - Habilita.

[F 126] - HACCP - Alarma de temperatura baja:

Es la temperatura abajo de la cual el instrumento creará un registro HACCP del tipo [H L L], conforme lo descrito en el ítem 9.4.6. Esta configuración es utilizada solo para registros HACCP, no genera alarma en la salida de alarma y en el buzzer, pues los valores relativos a estas alarmas específicas son configurados en sus respectivas funciones.

[F 127] - HACCP - Alarma de temperatura alta:

Es la temperatura arriba de la cual el instrumento creará un registro HACCP del tipo [H H H], conforme lo descrito en el ítem 9.4.6. Esta configuración es utilizada solo para registros HACCP, no genera alarma en la salida de alarma y en el buzzer, pues los valores relativos a estas alarmas específicas son configurados en sus respectivas funciones.

[F 128] - HACCP - Tiempo de inhibición de las alarmas:

Con esta configuración activa, la temperatura precisará permanecer en la condición de alarma HACCP durante el tiempo definido en esta función, para entonces ser indicada la alarma. De esa forma es posible evitar alertas provenientes de variaciones puntuales de temperatura. Esta configuración es utilizada solo para registros HACCP.

[F 129] - Modo de operación del datalogger:

Permite escoger entre los siguientes modos de operación del datalogger

[0] - Siempre desconectado;

[1] - Siempre conectado;

[2] - Operación manual.

[F 130] - Período de muestreo (tiempo entre registros en la memoria):

Período de tiempo, en segundos, que el controlador grabará un muestreo de las informaciones de temperatura, los estados de las salidas, el status de la puerta y la situación de las alarmas.

[F 131] - Variación mínima en la temperatura ambiente para forzar la escritura de datos en la memoria:

Diferencia de temperatura en relación a la última escritura en el datalogger, para que sea forzada la grabación de los datos en la memoria independiente del tiempo de muestreo configurado en [F 130]. Para desactivar esta función basta disminuir el valor hasta que el mensaje [D F F] sea exhibido en el display.

[F 132] - Variación de la entrada digital o de las salidas para forzar la escritura de los datos:

Indica si la alteración en la función digital o en las salidas de control (configuradas como refrigeración o calefacción) forzará la grabación de los datos en la memoria independientemente del tiempo de muestreo configurado en [F 130].

[D F F] - Desconectado;

[0 n] - Conectado.

[F 133] - ¿Sobrescribir registros antiguos cuando la memoria esté llena?

Indica si el controlador deberá comenzar a escribir los nuevos datos en el inicio de la memoria del datalogger cuando ella esté llena. Esta función evita que los últimos datos calculados por el equipo sean perdidos. Si fuera configurada para cero, cuando rellene la memoria del datalogger, el instrumento y el Sitrad indicarán memoria llena.

[F 134] - Modo de actuación del filtro digital:

[0] : El filtro digital actúa en la visualización del display y en las rutinas de control;

[1] : El filtro digital actúa solamente en la visualización del display.

[F 135] - Intensidad del filtro digital aplicado al sensor ambiente (sensor S1)(Subida):

[F 136] - Intensidad de filtro digital aplicado al sensor ambiente (sensor S1)(Descida):
El valor ajustado en esta función representa el tiempo (en segundos) para que la temperatura cambie 0,1°C / El valor ajustado en esta función representa el tiempo (en segundos) para que la temperatura cambie 0,1°C / 0,1°F al subir o bajar la temperatura.

Nota: Una aplicación típica para este tipo de filtro son congeladores para helados y alimentos congelados como, al abrir la puerta, una masa de aire caliente incide directamente en el sensor, provocando una rápida subida de la indicación de temperatura medida y, a menudo, activación innecesaria del compresor.

[F 137] - Dislocamiento de la indicación del sensor del ambiente (sensor S1):

[F 138] - Dislocamiento de la indicación del sensor del evaporador (sensor S2):

[F 139] - Dislocamiento de la indicación del sensor auxiliar (sensor S3):

[F 140] - Dislocamiento de la indicación del sensor auxiliar (sensor S4):

Permite compensar eventuales desvíos en la lectura del sensor, proveniente del cambio del mismo o de la alteración de la longitud del cable.

Nota: El sensor S2 se puede apagar ajustando la compensación de la indicación al valor mínimo hasta que aparezca el mensaje [D F F]. En esta condición, todas las funciones que dependen de la lectura del sensor S2 dejan de funcionar.

[F 141] - Indicación preferencial en el display:

[1] : Temperatura S1;

[2] : Temperatura S2;

[3] : Temperatura S3;

[4] : Temperatura S4;

[5] : Setpoint actual.

Nota: Caso la medida no esté disponible (ejemplo: sensor desactivado), será mostrado el mensaje [E r n d].

[F 142] - Indicación de temperatura trabada durante el deshielo:

[0] : Indicación temperatura del sensor;

[1] : Indicación congelada - última temperatura antes del deshielo;

[2] : Indicación "[d E F r]".

Esta función tiene por finalidad evitar que sea visualizado un aumento de temperatura ambiente debido al deshielo.

[F 143] - Tiempo máximo de indicación trabada en el proceso de deshielo:

Durante el proceso de deshielo, la última temperatura medida en el ciclo de refrigeración o el mensaje [d E F r] quedará congelada en el display. La indicación será descongelada cuando esta temperatura sea nuevamente alcanzada o sobrepase el tiempo configurado en esta función, después del inicio del próximo ciclo de refrigeración (lo que ocurra primero). Si es configurado con el valor [D F F] la indicación de temperatura será congelada sólo en la etapa de deshielo.

[F 144] - Modo de bloqueo de funciones:

Permite y configura el bloqueo de funciones (ver ítem 9.3.11).

[0] : No hace posible el bloqueo de funciones;

[1] : Hace posible el bloqueo parcial, donde las funciones de control serán bloqueadas pero el ajuste del setpoint permanece liberado;

[2] : Hace posible el bloqueo total, dejando disponible sólo el acceso a las funciones del menú facilitado.

[F145] - Tiempo para bloqueo de las funciones:

Con esta funcionalidad activa, los parámetros quedan protegidos contra alteraciones indebidas, quedando estas disponibles sólo para su visualización. En esta condición, al intentar alterar estos valores, será exhibido el mensaje [LOC] en el display.

[F146] - Desactivación de Las Funciones de Control:

Con la desactivación de las funciones de control, el controlador comienza a operar solo como un indicador de temperatura con todas las salidas apagadas. Esta función puede operar de la siguiente manera.

[OFF]: No permite la desactivación de las funciones de control;

[1]: Permite activar y desactivar las funciones de control solamente si las funciones están desbloqueadas;

[2]: Permite activar y desactivar las funciones de control sin importar si las funciones están bloqueadas.

[F147] - Dirección del instrumento en la red RS-485:

Dirección del instrumento en la red para comunicación con el software Sitrad.

Nota: En una misma red no puede haber más de un instrumento con la misma dirección.

10. SEÑALIZACIONES / ALARMAS / ERRORES

10.1 Señalizaciones

| | |
|---------|--|
| [ECO] | Operando con setpoint económico |
| [OPEN] | Indicación de puerta abierta |
| [T-1] | Sensor de temperatura 1 |
| [T-2] | Sensor de temperatura 2 |
| [T-3] | Sensor de temperatura 3 |
| [T-4] | Sensor de temperatura 4 |
| [CLO] | Ajuste / Visualización de fecha y hora |
| [LOPR] | Evento de presión baja |
| [HIPR] | Evento de presión alta |
| [DEFER] | Temperatura congela durante proceso de deshielo |
| [] | Indica que la temperatura para final de deshielo no fue alcanzada |
| [] | Descongelamiento de bandeja en las etapas de predeshielo y drenaje o aguardando finalizar el deshielo en el segundo evaporador |
| [] | Indica refrigeración en Fast Freezing |
| [LOC] | Bloqueo de funciones |
| [OFF] | Funciones de control |

10.2 Alarmas

| | |
|--------|--|
| [ROPn] | Alarma de puerta abierta. |
| [ATL0] | Alarma de temperatura ambiente baja (sensor 1) |
| [ATH1] | Alarma de temperatura ambiente alta (sensor 1) |
| [ATE1] | Alarma de temperatura alta en el condensador (nivel 1) |
| [ATE2] | Alarma de temperatura alta en el condensador (nivel 2) |
| [ADIN] | Alarma externa (entrada digital) |
| [ALRC] | Compresor excedió tiempo máximo prendido sin alcanzar la temperatura de control (setpoint) |
| [APL0] | Alarma de presión baja (requiere alarma manual) |
| [APH1] | Alarma de presión alta (requiere alarma manual) |
| [ANAI] | Alarma de mantenimiento del compresor |
| [AULO] | Alarma de tensión baja |
| [AUHI] | Alarma de tensión alta |
| [ADFL] | Memoria del datalogger llena |
| [inib] | Inhibe alarma sonora |

10.3 Errores

| | |
|---------|--|
| [Err1] | Error en el sensor ambiente: sensor desconectado o dañado |
| [Err2] | Error en el sensor del evaporador: sensor desconectado o dañado |
| [Err3] | Error en el sensor auxiliar S3: sensor desconectado o dañado |
| [Err4] | Error no sensor auxiliar S4: sensor desconectado o dañado |
| [ECLD] | Fecha y/u horas inválidas (ajuste el reloj) |
| [Eind] | Error en la selección de la medida a ser preferencialmente mostrada en el display. Parametrizar la función [F147] - Indicación preferencial en el display. |
| [EEN] | Entrar en contacto con Full Gauge |
| [ECLAL] | Entrar en contacto con Full Gauge |
| [PPPP] | Reconfigurar los valores de las funciones |

11. GLOSARIO DE SIGLAS

-°C: Temperatura en grados Celsius.

-°F: Temperatura en grados Fahrenheit.

-Defr (defrost): Deshielo.

-LOC: Bloqueado.

-No: No.

-OFF: Activado/desactivado.

-ON: Prendido, activado.

-Refr: Refrigeración

-SET del inglés "Setting" (ajuste o configuración).

12. INTERLIGANDO CONTROLADORES, INTERFACE SERIAL RS-485 E COMPUTADOR

***INTERFAZ SERIAL RS-485**
Dispositivo utilizado para establecer la conexión de los instrumentos de Full Gauge Controls con el Sitrad®.

Producto NO compatible con:
-TCP-485 versiones inferiores a la 4.01;
-TCP-485 WiFi versión 1;
-TCP-485 WiFi Log versión 1.

Full Gauge ofrece diferentes opciones de interfaz, incluyendo tecnologías como USB, Ethernet, Wifi, entre otras. Para más información consulta Full Gauge Controls.
Vendido Separadamente.

PROTOCOLO MODBUS
El controlador permite configurar el puerto de comunicación RS-485 para el protocolo MODBUS-RTU. Para obtener más información sobre los comandos implementados y la tabla de registro, comuníquese con Full Gauge Controls.

Mantenga el Sitrad actualizado por la página web: <http://www.sitrad.com.br>

BLOQUE DE CONEXIÓN

Se utiliza para interconectar más de un controlador a la Interfaz. Los cables deben conectarse de la siguiente forma: El terminal **A** del controlador se conecta al terminal **A** del bloque de conexión que, por su parte, debe ser conectado con el terminal **A** de la interfaz. Repita este procedimiento para los terminales **B** y **+**, de los cuales **+** es la malla del cable.

El **TC970E Log + ECO** and **TC970E Log + ECO Faston** permite configurar el puerto de comunicación RS-485 para el protocolo MODBUS-RTU. Para obtener más información sobre los comandos implementados y la tabla de registro, comuníquese con Full Gauge Controls.

13. ITENS OPCIONAIS - Vendido Separadamente

EasyProg - versión 6 o superior

Es un accesorio que tiene como principal función almacenar los parámetros de los controladores. A cualquier momento puede cargar nuevos parámetros de un controlador, y descargar en una línea de producción (del mismo controlador), por ejemplo.

Tiene tres tipos de conexiones para cargar o descargar los parámetros:

- **Serial RS-485:** Se conecta vía red RS-485 al controlador (solamente para los controladores que tienen RS-485).

- **USB:** Se conecta a la computadora por el puerto USB, utilizando el Editor de Recetas del Sitrad.

- **Serial TTL:** El controlador puede conectarse directamente a la **EasyProg** por la conexión Serial TTL

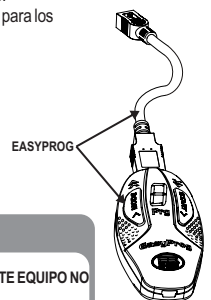

IMPORTANTE



- PARA REALIZAR LA COMUNICACIÓN CON LA EASYPROG ESTE EQUIPO NO DEBE ESTAR COMUNICANDO CON EL SOFTWARE SITRAD.
- ATENTAR QUE EL PRODUCTO SEA COMPATIBLE SOMENTE CON LA EASYPROG V6.

Moldura Estendida

La moldura extendida de Full Gauge Controls permite la instalación de controladores de las líneas Evolution y Ri (medida de recorte de 71x29mm para la instalación en la moldura extendida) en diferentes situaciones, pues dispensa precisión en el recorte para embutir el instrumento. Permite la personalización por medio de un adhesivo con la marca y contacto de la empresa, además de acompañar dos interruptores de 10A (250 Vac) que pueden encender la luz interna, cortina de aire, on/off del sistema o ventilador.

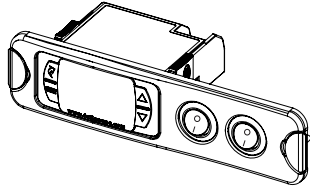

14. ANEXOS - Imágenes de Referencia

Imagen V

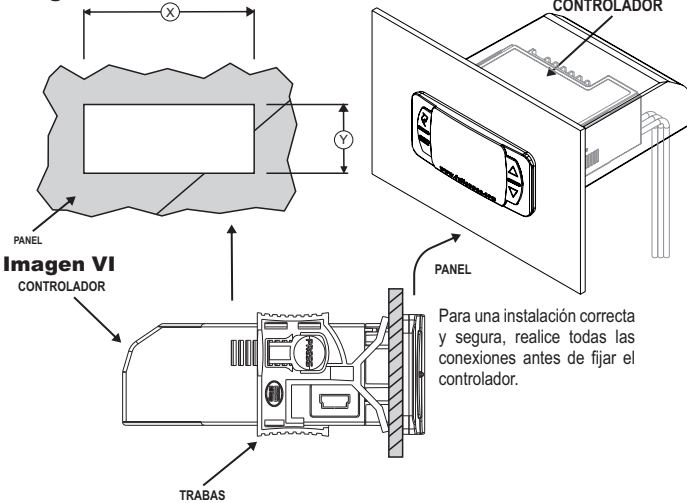

15. TÉRMINO DE GARANTÍA



INFORMACIONES AMBIENTALES

Embalaje:

Los materiales utilizados en los envases de los productos Full Gauge son el 100% reciclables. Haga su eliminación por intermedio de agentes recicladores especializados.

Producto:

Los elementos utilizados en los controladores Full Gauge pueden ser reciclados y reaprovechados cuando desarmados por empresas especializadas.

Descarte:

No quemar ni tirar a la basura doméstica los controladores que lleguen al final de su vida útil. Observe la legislación de su región con relación al destino de residuos electrónicos. En caso de dudas, entre en contacto con Full Gauge Controls.

TÉRMINO DE GARANTÍA - FULL GAUGE CONTROLS

Los productos fabricados por Full Gauge Controls, a partir de mayo de 2005, tienen plazo de garantía de 10 (diez) años, directamente junto a la fábrica, y de 01 (un) año junto a las reventas habilitadas, contados a partir de la fecha de venta registrada en factura fiscal. Después de ese año de garantía junto a las reventas, la garantía permanecerá válida si el instrumento es enviado directamente a Full Gauge Controls. Ese plazo vale para el mercado brasileño. Los demás países cuentan con garantía de 02 (dos) años. Los productos tienen garantía en caso de falla de fabricación que los vuelva impropios o inadecuados a las aplicaciones para las cuales están destinados. La garantía se limita al mantenimiento de los instrumentos fabricados por Full Gauge Controls, sin considerar otros tipos de gastos, como indemnizaciones en virtud de los daños provocados en otros equipos.

EXCEPCIONES A LA GARANTÍA

La Garantía no cubre gastos con transporte y/o seguro para el envío de los productos con señales de defecto o mal funcionamiento a la Asistencia Técnica. Tampoco están cubiertos los siguientes casos: desgaste natural de las piezas, daños externos provocados por caídas o acondicionamiento no adecuado de los productos.

PÉRDIDA DE LA GARANTÍA

El producto perderá la garantía, automáticamente, si:

- No se observan las instrucciones de utilización y montaje contenidas en las descripciones técnicas y los procedimientos de instalación presentes en la Norma NBR5410;

- Se lo somete a condiciones que superen los límites especificados en su descripción técnica;

- Sufre violación o es arreglado por persona que no forma parte del equipo técnico de Full Gauge;

Los daños sufridos son provocados por caída, golpe e/o impacto, infiltración de agua, sobrecarga y/o descarga atmosférica.

UTILIZACIÓN DE LA GARANTÍA

Para utilizar la garantía, el cliente deberá enviar el producto a Full Gauge Controls, debidamente acondicionado, junto a la Factura de compra correspondiente. El flete de envío de los productos corre por cuenta del cliente. Es necesario enviar también la mayor cantidad posible de informaciones relacionadas al defecto detectado, lo cual permitirá agilizar el análisis, los test y la ejecución del servicio.

Esos procesos y el eventual mantenimiento del producto solamente serán realizados por la Asistencia Técnica de Full Gauge Controls, en la sede de la Empresa, en la Rua Júlio de Castilhos, 250 - CEP92120-030 - Canoas - Rio Grande do Sul - Brasil.

Rev. 03